

# Buzones y productos para la comunidad

CATÁLOGO 2023



[www.btv.es](http://www.btv.es)



En tu hogar desde 1962

# Somos fabricantes

20.000 m<sup>2</sup> de superficie en nuestra fábrica de Zaragoza



Sello Responsabilidad Social de Aragón



Líderes en crecimiento empresarial 2017



Premio Pilot a la Excelencia Logística



Restricción de ciertas Sustancias Peligrosas en aparatos eléctricos y electrónicos



Miembros Asociación de Fabricantes de Bricolaje y Ferrería



Miembros Asociación Empresas de Seguridad AES



Asociación Europea de Sistemas de Seguridad



WEEE DIRECTIVE (2003/96/EC)

# Catálogo de Buzones, Productos para la comunidad, Cilindros y Herrajes



En BTV llevamos más de 60 años fabricando buzones. Este producto tan emblemático para nosotros, nos ha acompañado durante más de medio siglo de trayectoria y ha contribuido enormemente a nuestro crecimiento. A él le debemos, en gran medida, nuestro liderazgo en el sector de la ferretería y de la seguridad y nuestra presencia internacional.

Los nuevos tiempos nos han empujado a reinventar el concepto de buzón y a apostar una vez más por la innovación para desarrollar un ambicioso proyecto que aúna diseño y tecnología: **buzones inteligentes de paquetería Kuik HOME, combinables con buzones tradicionales.**

El aumento de las compras online durante la pandemia vino para quedarse y cada vez son más las comunidades de vecinos que demandan este tipo de solución, que **permite a sus usuarios recibir cómodamente sus compras online, sin necesidad de encontrarse en la vivienda** en el momento en el que el repartidor llama a la puerta.

En 60 años no solo los modelos de buzones han evolucionado, también lo hemos hecho nosotros. Aprendiendo de la mano de nuestros clientes, hemos mejorado día a día e incluso hemos lanzado nos ha dado tiempo a lanzar dos nuevas marcas: equipamiento hotelero **Perseo** y **taquillas inteligentes Kuik Smart Lockers.**

Somos conscientes de la importancia del servicio postventa y de envío de material: por ello nuestros procesos, certificados por las normas **ISO 14000 e ISO 9001**, van dirigidos a asegurar una entrega inmediata desde nuestro almacén central en Zaragoza. BTV pertenece a la Asociación Europea de Sistemas de Seguridad (ESSA), a la Asociación Española de Empresas de Seguridad (AES) y a la Asociación de Fabricantes de Bricolaje y Ferretería (AFEB).

Nuestro compromiso con la sostenibilidad y nuestras buenas prácticas sociales, han hecho que renovemos, un año más, el sello de responsabilidad social corporativa RSA Plus, otorgado por el Gobierno de Aragón.

Nuestro maravilloso equipo humano y yo, **te invitamos a comprobar cómo hemos cambiado en este más de medio siglo contigo, visitando nuestra fábrica de Zaragoza. Te esperamos.**

Eva Villaverde

CEO de BTV

Consulta todos los precios de nuestros productos  
escaneando el código QR



# ¿Cómo elegir su buzón?

## 1 Tipo de buzón



### INTELIGENTES DE PAQUETERÍA Y OTROS USOS

Buzón especial para recoger paquetes y para otros usos.

Págs. 8 a 11.  
Págs. 14 a 15.  
Págs. 62 a 69.



### COMUNIDADES

Agrupaciones de buzones para comunidades con múltiples propietarios.

Págs. 12 a 47.



### INDIVIDUAL

Buzón exterior para chalets o viviendas unifamiliares.

Págs. 48 a 67.

## 2 Forma de instalación



### EMPOTRADOS

Págs. 14 a 47, excepto Prisma acceso superior.



### COLGADOS

Comunidad:  
Págs. 14 a 30.  
38 a 47.

Individual:  
Págs. 50 a 69.



### SOBRE SOPORTES

Págs. 14 a 47.



### DOBLE ACCESO

Págs. 31 a 33.

## 3 Formato



### HORIZONTAL



### VERTICAL



### VERTICAL LIBRO

## 4 Material

### ACERO PINTADO

Buzones robustos de acero pintado en pintura poliéster blanco, negro, plata, titanio, etc.

### ACERO INOXIDABLE

Apreciados por su modernidad y brillo. Son duraderos y sólidos. Inoxidables de calidad AISI 304 (en mods. señalados).

### ALUMINIO

Limpio, ligero, resistente y no oxidable.

### PLÁSTICO

Ligero, resistente, no oxidable y duradero.

### MDF

El tablero de fibras de madera revestido en polilaminado permite decoraciones vanguardistas de efecto madera natural con gran resistencia antivandálica.

## 5 Complementos



### ROTULACIÓN

Págs. 88 a 90.



### TAPAJUNTAS Y ENVOLTENTES

Págs. 74 a 75.



### SOPORTES Y BRAZOS

Págs. 76 a 77.



### MARQUESINAS Y TEJADOS

Págs. 78 a 79

# Portal BTV

Nuestra página web [www.btv.es](http://www.btv.es) facilita la tarea de gestión y consulta de nuestros clientes.

Haz tus pedidos desde el **área de cliente BTV** y benefíciate de las ventajas que te ofrece esta plataforma multifuncional, donde además podrás realizar presupuestos, consultar tus facturas y descargar documentación.

## Descarga fichas técnicas y configura tus agrupaciones

El área de la web dedicada a las distintas gamas BTV, **permite descargar las fichas técnicas en formato PDF** con información actualizada de cada uno de nuestros productos. Una potente herramienta comercial, que agiliza la comunicación entre clientes.



# Configurador de buzones

Puedes realizar presupuestos de forma cómoda con la herramienta **DBOX**, muy intuitiva y visual.

Accede al configurador de buzones desde nuestra web o en

[www.configuratubuzon.com](http://www.configuratubuzon.com)

El **configurador de buzones DBOX** te ayudará a realizar tus presupuestos de manera fácil y rápida. **Sigue los pasos y configura en pocos minutos el grupo de buzones que quieras.** ¿Es exterior o interior? ¿De qué material está hecho? ¿Qué accesorios quieres ponerle? **DBOX** te muestra todas las opciones disponibles, es la herramienta que necesitas.

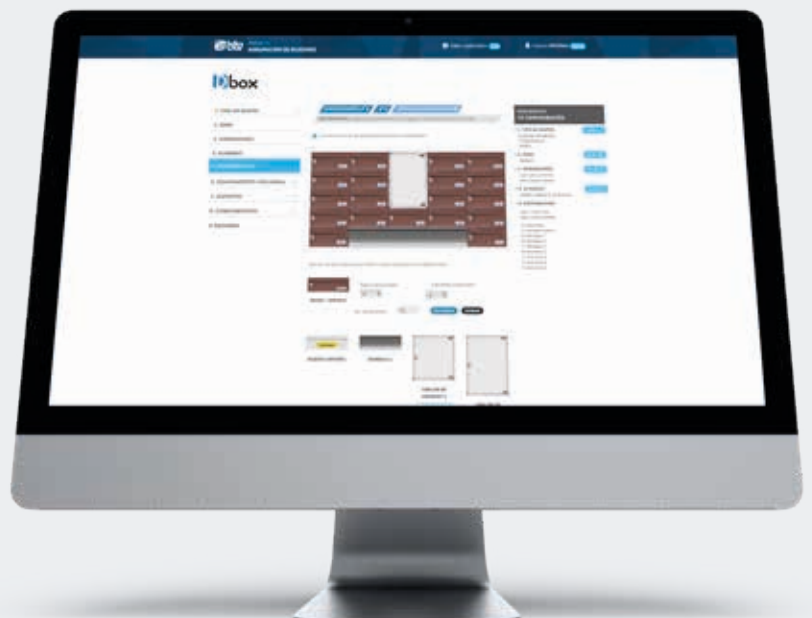

# Instalaciones recientes

Te mostramos algunas de las instalaciones más recientes de buzones que hemos realizado en comunidades de vecinos. Como ves, una de las ventajas que tenemos siendo fabricantes es que podemos personalizar cualquier proyecto al gusto del cliente. Combinar varios colores en una misma agrupación de buzones o situarlos de forma irregular, no es un problema. Damos respuesta a las necesidades de las comunidades de vecinos más exigentes.



Instalación de buzones Barajas en acabados negro y arena perla.



Instalación de buzones Prisma frontal arena perla con brazos laterales cuadrados.



Agrupación de buzones Barajas en acabados negro y arena perla.



Grupo de buzones encastrados Viena en acabado antracita.



Buzones Barajas en acabados pintura aluminio y negro.

# Índice general

## Buzones inteligentes PAQUETERÍA

Págs. 8 a 11

Kuik Smart Lockers 10

## Buzones comunidades HORIZONTAL

Págs. 12 a 35

Buzón de paquetería Kuik	14	Expo	23	Montecarlo	29
Buzón de correo Kuik	16	Aneto	24	Avant	30
Viena	17	Sevilla	25	Viena doble acceso	31
Danubio	18	Silver	26	Danubio doble acceso	32
Troya	20	Mercurio	27	Moncayo doble acceso	33
Barajas	22	Moncayo	28	BCP	34

## Buzones comunidades VERTICAL

Págs. 36 a 47

Servicios	38	Paisaje	41	Prisma acceso superior	44
Teide	39	Gala	42	Prisma acceso frontal	46
Venus	40				

## Buzones individuales EXTERIOR

Págs. 48 a 61

<b>PLÁSTICO ALTA RESISTENCIA</b>		Laredo	54	Lisboa inox	58
Garden ABS	50	Bermeo	54	Nano inox	59
Galaxy	51	Dakota acero	56	<b>ALUMINIO</b>	
Coral	51	Nano acero	56	Dakota	59
<b>ACERO</b>		Lisboa acero	57	Imperial	60
Chalet	52	Posta acero	57	Alhambra	60
Colonia	52	<b>ACERO INOXIDABLE</b>		<b>RECOGECARTAS</b>	
Castillo	53	Góndola inox	58	Recogecartas	61
Cortijo	53			Bocacartas	61

## Buzones PAQUETERÍA Y USOS ESPECIALES

Págs. 62 a 69

iPackBox	64	Panera	67	Casilleros para empresas	69
Pack-box Curve	66	Casilleros	68		

## Pictogramas

### Cerradura



Rombo



Cuadrada



Redonda



Pomo

### Apertura



Lateral



Hacia arriba



Hacia abajo

### Material puerta



Acero inoxidable

6



Aluminio



Madera



Metacrilato



MDF de alta resistencia

### Protección



Anticorrosión



Antivandálico



## EQUIPAMIENTO Y ACCESORIOS

Opciones para equipar agrupaciones	72
Opciones para agrupaciones	72
Envolventes	74
Tapajuntas	75

Soportes y brazos	76
Soportes	77
Cerraduras amaestradas	77
Varilla anticaída	77
Marquesinas	78
Tejados	79

## Págs. 70 a 85

Kit sujetabuzones exterior	79
Terminaciones y colores	80
Rotulación buzones	81
Tarjeteros	82
Blisters cerraduras	83
Cerraduras	84

## ROTULACIÓN

Placas Classic	88
Señalización	89
Alphabet números y letras	90

Rótulos zonas comunes	90
Embellecedor/separador	90
Easy stick	91

## Págs. 86 a 91

Señalización	91
--------------	----

## Productos para COMUNIDADES y EMPRESAS

Guardallaves	94
Anuncios Diseño	97
Vitrinas puertas correderas	98
Anuncios Flat	100
Portallaves de aluminio	101
Portallaves de acero	102
Portallaves gran capacidad	102

Portallaves de seguridad	103
Papeleras	104
Botiquines	104
Cestas de publicidad	105
Cajas de caudales	106
Caja ocultación libro	108
Huchas	109

## Págs. 92 a 111

Ceniceros	109
Mamparas	110
Equipos de ozono	110
Dispensadores	111

## Cerraduras electrónicas, cilindros y herrajes

<b>CERRADURAS ELECTRÓNICAS</b>	
Kenia	114
Seculock	115
<b>CILINDROS Y HERRAJES</b>	
Dragon	116
Snake Plus	117
Snake	118

Cobra	118
Puma	119
Panther	120
Escudos	121
Guardian	122
Classic Dragon	123
Classic	124

## Págs. 112 a 131

Line	125
Star	125
Garnet	126
Topaz	126
Onix	127

### Material cuerpo



Acero



Acero inoxidable



Aluminio



Madera



ABS



Plástico



MDF de alta resistencia

### Uso



Apto uso exterior



Apto uso interior



Recomendado zonas costeras



Tarjetero



Medidas bocacartas

# Buzones Inteligentes PAQUETERÍA



# Buzones inteligentes

# PAQUETERÍA



## **KUIK SMART LOCKERS**

---

10

**Smart lockers**

10

**¿Qué te ofrece Kuik?**

11

# Kuik

Smart Lockers

## SMART LOCKERS

BUZONES INTELIGENTES



Son un potente valor añadido en comunidades de vecinos, oficinas o locales comerciales.

Mejoran la experiencia del comprador online, al evitar las entregas fallidas, ya que **permiten la entrega y recogida de paquetería 365 días/ 24 horas.**

**Solucionan el problema logístico de la “última milla”** adaptándose al auge del comercio online y a los nuevos hábitos de consumo.

### 01

#### El repartidor entrega el paquete

Se identifica, escanea el código de barras del paquete, elige el destinatario y lo deposita en el casillero, según su tamaño. La compra ya está entregada y lista para ser recogida.



### 02

#### El destinatario recibe un código QR

El sistema envía una notificación con una clave numérica y un código QR. El destinatario podrá teclear esa clave o escanear el código QR en el lector del buzón, para recoger el paquete.



### 03

#### Portal de usuario

Todos los usuarios tienen acceso a un portal donde pueden darse de alta en un locker, ver el historial de los paquetes entregados y recogidos, modificar sus datos de contacto y activar funciones como el modo vacaciones o el código de invitado.



# ¿Qué te ofrece Kuik?



## UNIVERSAL

Permite la entrega a cualquier agencia de transporte.



## NOTIFICACIONES

El usuario recibe una notificación en su smartphone cuando tiene un paquete listo para recoger.



## INTERIOR/EXTERIOR

Modelos disponibles tanto para interior como para exterior.



## MODULAR

Módulos apilables con fácil unión para formar agrupaciones.



## SEGURIDAD

Casilleros robustos para custodiar cualquier tipo de paquete.



## EVITA PRECUPACIONES

No te preocupes de nada. Sólo recoge tu paquete cuando haya llegado.



## CONECTADO

Permite la trazabilidad de tus paquetes.



## PLATAFORMA DE GESTIÓN

Para facilitar su gestión al administrador.



## AHORRA TIEMPO

Evita tener que desplazarte para recoger paquetes, o acordar un horario de recogida.



## PERSONALIZABLE

Permite la personalización en color, aspecto, tamaño y rotulación.



## SOSTENIBLE

Elimina viajes innecesarios de las logísticas, ahorrando combustible y emisiones.



## MADE IN SPAIN

100 % desarrollado y fabricado en nuestra planta de Zaragoza.

## TENEMOS UN KUIK PARA CADA USO CONSULTA NUESTRA WEB

[www.kuiksmartlockers.com](http://www.kuiksmartlockers.com)



### PAQUETERÍA

Smart lockers para agencias de transporte o gestión de paquetería.



### LAVANDERÍA

Taquillas inteligentes para empresas con servicios de lavandería y lavanderías autoservicio.

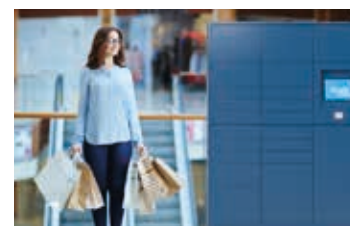

### CLICK & COLLECT

Compra online y recoge en un Smart Locker Kuik: la opción perfecta para tiendas y centros comerciales.



### INDUSTRIA / EPIS

Smart lockers para Equipos de Protección Individual en industria.



### MALETAS

Taquillas inteligentes para la custodia de equipajes y otros objetos personales.



### OFICINAS

Smart Lockers para recepción de paquetería del personal de la empresa.

[www.kuiksmartlockers.com](http://www.kuiksmartlockers.com)

# Buzones Comunidad HORIZONTAL



# Buzones Comunidades HORIZONTAL

		<b>Buzón paquetería Kuik Home</b>	14		<b>Mercurio</b>	27	
		<b>Buzón de correo Kuik</b>	16			<b>Moncayo</b>	28
		<b>Viena</b>	17		<b>Montecarlo</b>	29	
		<b>Danubio</b>	18		<b>Avant</b>	30	
		<b>Troya</b>	20			<b>Viena doble acceso</b>	31
		<b>Barajas</b>	22		<b>Danubio doble acceso</b>	32	
		<b>Expo</b>	23		<b>Moncayo doble acceso</b>	33	
		<b>Aneto</b>	24		<b>BCP</b>	34	
		<b>Sevilla</b>	25				
		<b>Silver</b>	26				

# Buzón de paquetería

# Kuik Home



Lockers de paquetería combinables con buzones tradicionales de correo para comunidades de vecinos y empresas.

Recibe tus compras online en tu casa sin necesidad de estar presente.

Disponible en módulos sueltos o columnas preconfiguradas.

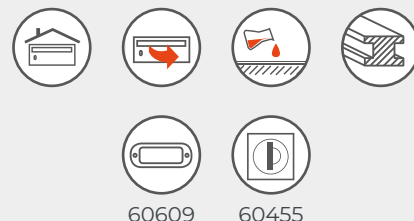

60609

60455

## Paquetería y correo en una sola agrupación.

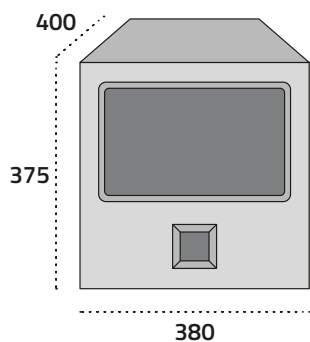

### Módulo de control

El módulo de control contiene lo necesario para gestionar toda la agrupación. Disponemos de dos módulos diferentes:

- Pantalla para interior
- Pantalla para exterior Extra Protect, protegida contra los agentes meteorológicos.

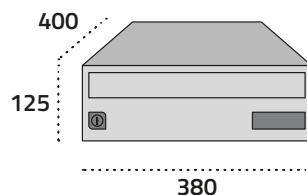

### Buzón de correo Kuik

Buzón BTV fabricado en acero galvanizado pintado, con puerta en acero galvanizado o acero inoxidable satinado, cerradura grado I y visera para evitar la entrada de suciedad. Disponible para agrupaciones estándar en pág 16.

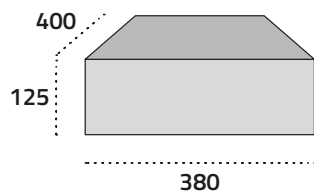

Módulo XS

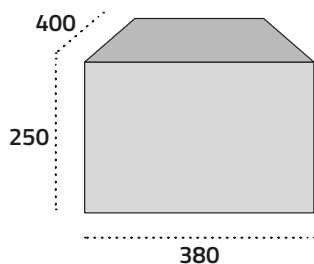

Módulo S

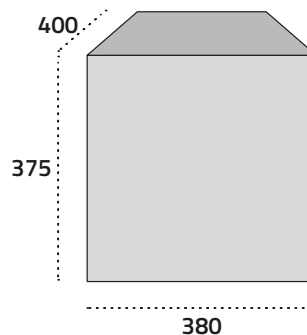

Módulo M

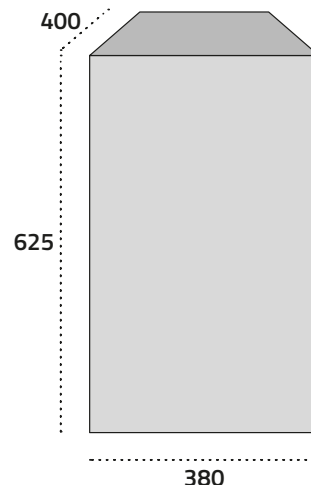

Módulo XL



# Agrupaciones preconfiguradas

## Columnas

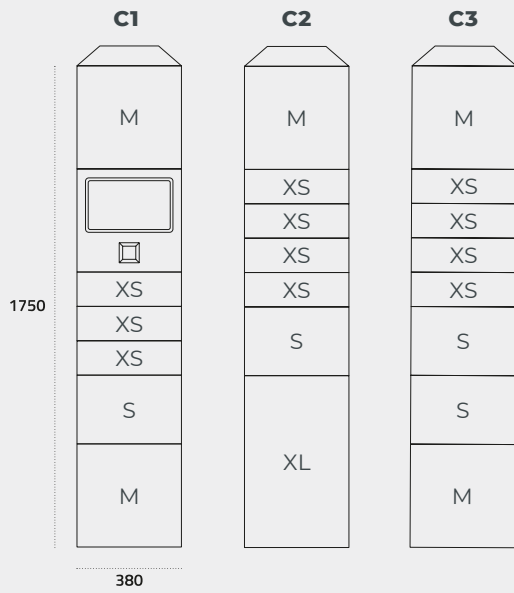

## Medias columnas

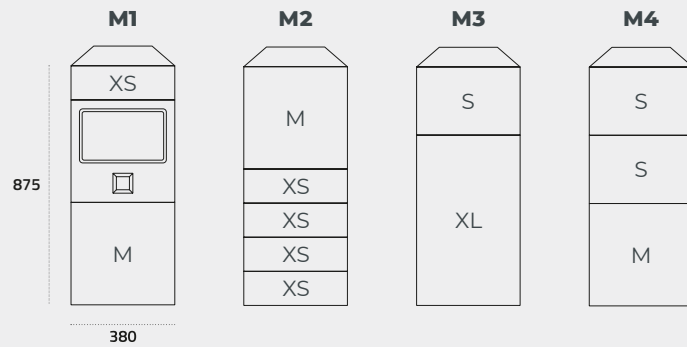

## Agrupaciones para superficie

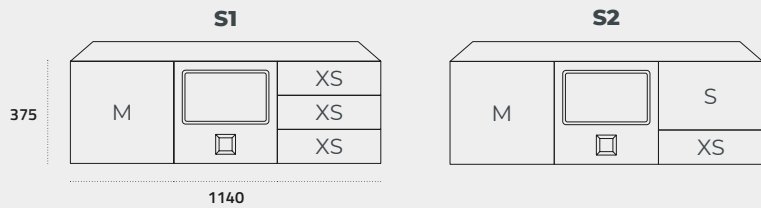

**Todas las agrupaciones Kuik Home incluyen de fábrica laterales y techo.**  
**Otras opciones para agrupaciones en pág 72**

	Medidas (mm)	375 x 380	375 x 380	125 x 380	250 x 380	375 x 380	625 x 380	125 x 380
	Color puerta	Cód.	Cód.	Cód.	Cód.	Cód.	Cód.	Cód.
Fondo 400	Pintura Aluminio	13233	13234	13235	13236	13237	13239	13240
	Negro	13206	13207	13201	13202	13203	13205	13210
	Antracita	13260	13261	13262	13263	13264	13265	13268
	Acero inoxidable satinado	13287	13288	13289	13290	13291	13292	13293
Fondo 500	Pintura Aluminio	13247	13248	13249	13250	13251	13252	13253
	Negro	13222	13224	13217	13219	13220	13221	13225
	Antracita	13274	13275	13276	13278	13279	13280	13281
	Acero inoxidable satinado	13299	13300	13301	13302	13303	13304	13305

# Buzón de correo Kuik



Pintura aluminio

Puerta en acero galvanizado pintado, y cuerpo de acero galvanizado.  
Este buzón es compatible con lockers Kuik y también está disponible sólo para correo.  
**Cerradura Grado I según normativa EN-13724.**

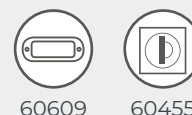

Pint. Aluminio



Antracita

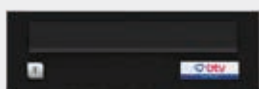

Negro



Acero inoxidable satinado

## Sencillez y sobriedad. Formato extra ancho.



Acabados personalizados  
**CUERPO / PUERTA**  
Ver pág. 80



### **R** ROTULACIÓN EN PUERTA

Opciones disponibles en pág. 81

\* Mínimo 20 buzones.



325 x 30 mm.

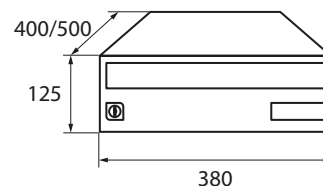

Medidas		380 x 400	380 x 500
Color puerta	Color cuerpo	Cód.	Cód.
Pintura Aluminio	Pintura Aluminio	13240	13253
Negro	Negro	13210	13225
Antracita	Antracita	13268	13281
Acero inoxidable satinado	Negro	13293	13305

# Serie Viena



Buzones comunidad - HORIZONTAL



Antracita 380x250



Pint. Aluminio

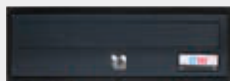

Antracita



**Alineación de marcos con piezas de unión**



60606

60463

**100% aluminio, elegante y resistente a la intemperie.**



Acabados personalizados  
**CUERPO / PUERTA**  
Ver pág. 80

**R ROTULACIÓN EN PUERTA**  
Opciones disponibles en pág. 81

\* Mínimo 20 buzones.



Agrupación Viena Antracita





331 x 34 mm.

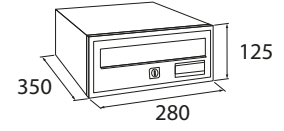
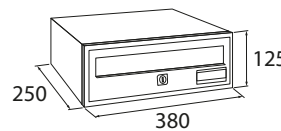

231 x 34 mm.



Pint. Aluminio  
280x350

Medidas		380 x 250	280 x 350
Color puerta	Color cuerpo	Cód.	Cód.
 Pint. Aluminio	Negro	11420	11425
 Antracita	Negro	11421	11426

# Serie Danubio

**ANTIVANDÁLICO**



Pint. aluminio

La elegancia y la gran resistencia a los agentes externos definen esta nueva serie de buzones.

Cuerpo fabricado en **aluminio pintado**. Puertas en aluminio de 2 mm de espesor.

Cerradura grado I según normativa EN-13724 y **triple anclaje al cuerpo**.

Cómoda extracción de la correspondencia, gracias a su **sistema automático de retención de la puerta en posición abierta**.

Disponible en versión de doble acceso (Pág. 32) y en versión ligera, serie Viena (Pag. 17)



Negro

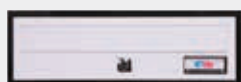

Blanco



Pint. Aluminio

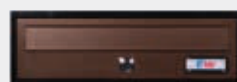

Bronce



60606



60463

## Perfecto para exterior, fabricado en aluminio.



Acabados personalizados  
**CUERPO / PUERTA**  
Ver pág. 80

### **R** ROTULACIÓN EN PUERTA

Opciones disponibles en pág. 81

\* Mínimo 20 buzones.



331 x 34 mm.



231 x 34 mm.

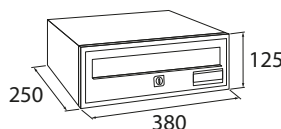

Negro

Agrupación Danubio Blanco

Medidas

380 x 250

280 x 350

	Color puerta	Color cuerpo	Cód.	Cód.
	Negro	Negro	11405	11409
	Blanco	Negro	11406	11410
	Pint. Aluminio	Negro	11407	11411
	Bronce	Negro	11408	11412

Stock permanente

## Cerradura con cierre de tres puntos.

### **Triple anclaje al cuerpo para una mayor seguridad.**

La serie Danubio posee una **cerradura de Grado 1** según normativa EN-13724 y tres puntos de cierre que le aportan seguridad y solidez.

El buzón Danubio presenta una alta resistencia al vandalismo, dificultando su apertura por métodos no convencionales.

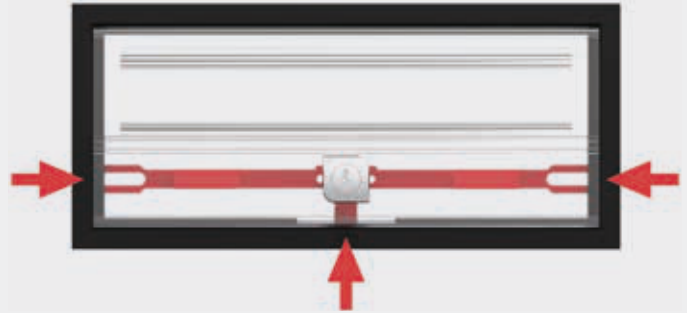

## La puerta se sujeta en posición abierta.

### **Comodidad máxima en la revisión del correo.**

La serie Danubio tiene un **innovador sistema que permite que la puerta se quede sujeta en posición horizontal cuando esté abierta**. De este modo el usuario puede revisar el correo sin tener que estar sujetando la puerta.

### **Base en forma de rampa.**

La forma de **su base facilita la extracción del correo**, permitiendo recogerlo deslizando hacia afuera.

La puerta se sujeta en posición horizontal.

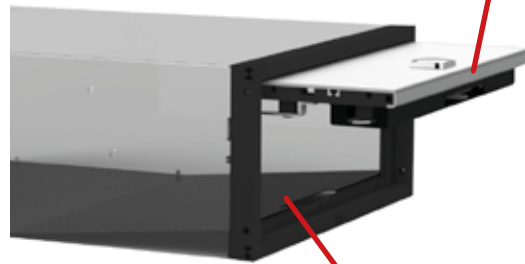

Base en forma de rampa para una fácil extracción de la correspondencia.

## Alineación de marcos mediante piezas de unión.



### **Alineación perfecta de todos los buzones de una agrupación.**

Con el sistema de unión BTV, los buzones Danubio se vuelven más modulares que nunca. Unión y desunión de buzones mediante piezas plásticas embutidas a presión. Esta unión asegura una alineación óptima en tu agrupación, sin desajustes. Además los marcos están **fabricados en material plástico con protección anti rayos UV**, lo que añade un extra en durabilidad y resistencia a la intemperie.

Ranuras para introducir piezas de unión.



Marco de plástico con protección anti rayos UV.

# Serie Troya

**ANTIVANDÁLICO**



Granito

La robustez y seguridad definen a la nueva línea Troya de **buzón antivandálico**.

Cuerpo de acero pintado de 1 mm de espesor, puertas fabricadas en aluminio pintado de 2 mm de espesor, **cerradura grado I según norma EN-13724 con doble punto de anclaje y cierre automático** (no es necesario volver a girar la llave para cerrar).



Negro Pint. Aluminio Granito



60614 60463

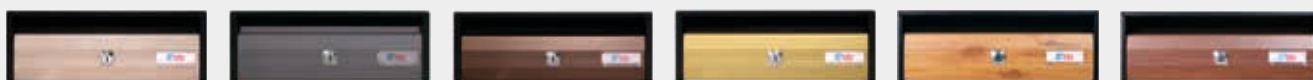

Arena perla Titanio Bronce Oro Roble Nogal

## Buzón antivandálico con cierre automático.



Acabados personalizados **CUERPO / PUERTA**  
Ver pág. 80



**Push&Lock**  
Bloqueo automático sin llave

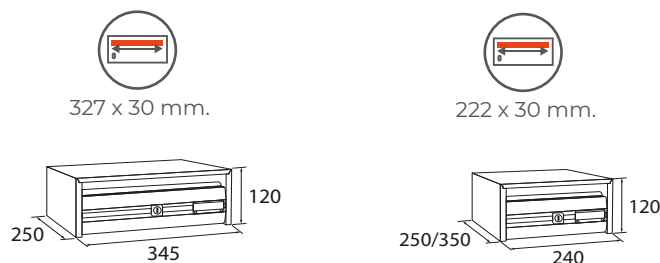

Medidas			345 x 250	240 x 250	240 x 350
Color puerta	Color cuerpo	Cód.	Cód.	Cód.	
	Negro	Negro	11440	11460	11450
	Pint. Aluminio	Negro	11441	11461	11451
	Granito	Negro	11442	11462	11452
	Arena perla	Negro	11443	11463	11453
	Titanio	Negro	11444	11464	11454
	Bronce	Negro	11445	11465	11455
	Oro	Negro	11446	11466	11456
	Roble	Negro	11447	11467	11457
	Nogal	Negro	11448	11468	11458

Stock permanente

## NUEVO SISTEMA

# Push&Lock

Bloqueo automático sin llave

La nueva serie Troya posee una **cerradura de Grado I** según normativa EN-13724 y dos puntos de cierre que le aportan seguridad y solidez.

Este buzón presenta una **alta resistencia al vandalismo** y **cierre automático** con el nuevo sistema **Push&Lock**. No es necesario utilizar la llave para cerrar la puerta. Basta con empujarla y los puntos de cierre quedarán bloqueados.



Oro

## Acabados imitación madera. Roble y Nogal.

Acabados en imitación madera sobre perfil extrusionado de aluminio. Perfectos para cualquier comunidad, aportan un toque extra de elegancia y sofisticación. **Disponibles en dos tonalidades**, clara y oscura, imitando madera de **roble y de nogal**.



Nogal



Roble

## Base en forma de rampa.

La **forma de su base en rampa** facilita la extracción del correo, permitiendo recogerlo deslizando hacia afuera. **La puerta se mantiene en posición horizontal** para facilitar todavía más el proceso.



# serie Barajas



Inox. brillo

Cuerpos de acero pintado negro. Puertas de acero galvanizado pintado o acero inoxidable (calidad AISI 304).

**Cerradura Grado I según normativa EN-13724**

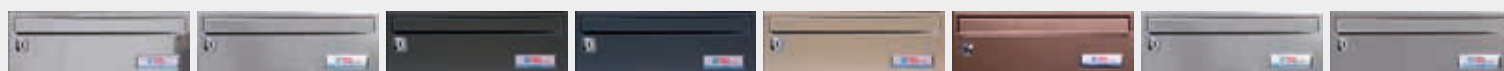

Inox. brillo

Inox. mate

Negro

Antracita

Arena perla

Bronce

Plata

Titanio

## Elegante en los ambientes más actuales.



Agrupación Barajas Inox. brillo



Acabados personalizados **CUERPO / PUERTA**  
Ver pág. 80

**R ROTULACIÓN EN PUERTA**  
Opciones disponibles en pág. 81

\* Mínimo 20 buzones.

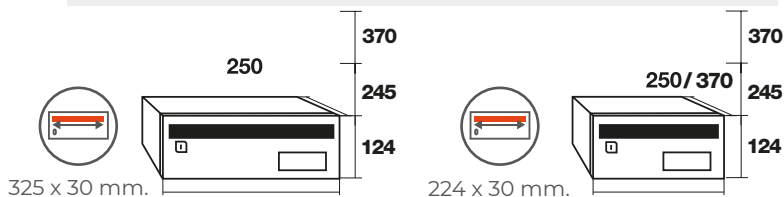

Medidas		345 x 250			245 x 250			245 x 370		
Color puerta	Color cuerpo	Cód.	Cód.	Cód.	Cód.	Cód.	Cód.	Cód.	Cód.	Cód.
Inox. brillo	Negro	16346	26346	36346	16726	26726	36726	10336	20336	30336
Inox. mate	Negro	-	-	-	16727	26727	36727	10337	20337	30337
Negro	Negro	16524	26524	36524	16720	26720	36720	10320	20320	30320
Antracita	Negro	16780	26780	36780	16728	26728	36728	16729	26729	36729
Arena perla	Negro	16349	26349	36349	16924	26924	36924	10379	20379	30379
Bronce	Negro	16723	26723	36723	16721	26721	36721	16722	26722	36722
Plata	Negro	16329	26329	36329	16829	26829	36829	10329	20329	30329
Titanio	Negro	16326	26326	36326	16824	26824	36824	10346	20346	30346
Uds. / caja		5	3	2	5	3	2	5	3	2

Stock permanente



# Serie Expo



Pintura aluminio

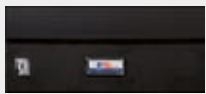

Negro



Pintura aluminio

Cuerpos de acero pintado negro. Puertas de aluminio pintado de 1,5 mm de espesor. Viseras de aluminio pintado.

**Cerradura Grado I según normativa EN-13724.**

Apto para uso en exterior.



60606

60464

## Gran capacidad, con frente de aluminio.



Acabados personalizados  
**CUERPO / PUERTA**  
Ver pág. 80

### **R** ROTULACIÓN EN PUERTA

Opciones disponibles en pág. 81

\* Mínimo 20 buzones.  
Tamaño letras: 12 mm de alto.



Agrupación Expo Pintura aluminio



325 x 30 mm.

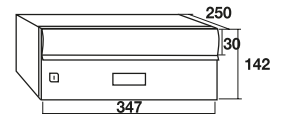

225 x 30 mm.

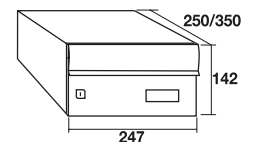

Medidas		347 x 250	247 x 350	247 x 250
Color puerta	Color cuerpo	Cód.	Cód.	Cód.
Negro	Negro	12202	12205	18215
Pintura aluminio	Negro	12209	12208	12207
Uds. / caja		5	5	5

Stock permanente

# serie Aneto



Bronce

Cuerpo de acero pintado negro. Puertas en acero pintado o acero inoxidable, según el modelo.

**Cerradura Grado I según normativa EN-13724**

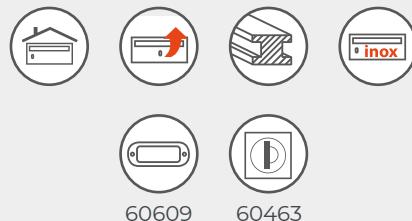

60609

60463

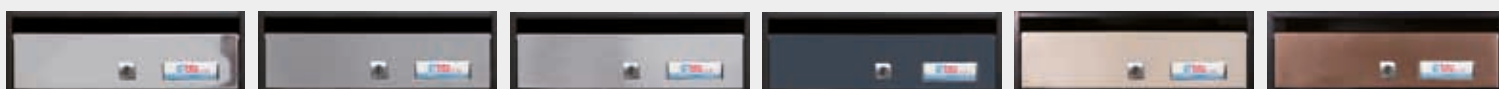

Inox. brillo

Inox. satinado

Plata

Antracita

Arena perla

Bronce

## Buzón de acero de diseño clásico.



Acabados personalizados  
**CUERPO / PUERTA**  
Ver pág. 80

### **R** ROTULACIÓN EN PUERTA

Opciones disponibles en pág. 81

\* Mínimo 20 buzones.



Agrupación Aneto Plata

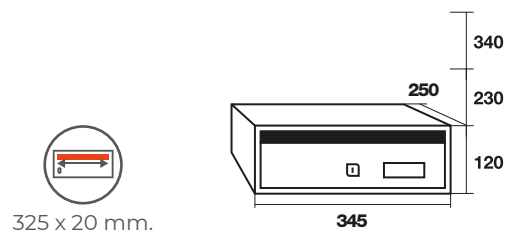

325 x 20 mm.

345 x 250

Medidas		345 x 250			
Color puerta	Color cuerpo	Cód.	Cód.	Cód.	
	Inox. brillo	Negro	15006	25006	35006
	Inox. satinado	Negro	15013	25013	35013
	Plata	Negro	15029	25029	35029
	Antracita	Negro	15012	25012	35012
	Arena perla	Negro	15007	25007	35007
	Bronce	Negro	15008	25008	35008
Uds. / caja			5	3	2

Stock permanente

# Serie Sevilla



Titanio

Cuerpo de acero pintado en negro o titanio.  
Puertas en acero pintado y acero inoxidable (calidad AISI 304).

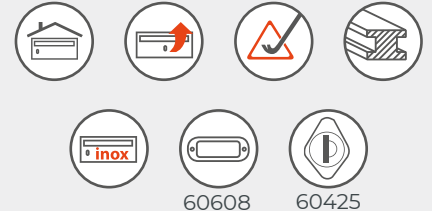

60608

60425



Inox. brillo

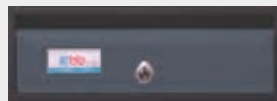

Antracita



Arena perla



Bronce



Titanio

## Buzón de acero de líneas elegantes.



Acabados personalizados  
**CUERPO / PUERTA**  
Ver pág. 80



Agrupación Sevilla Titanio y Antracita

Medidas

### **R** ROTULACIÓN EN PUERTA

Opciones disponibles en pág. 81

\* Mínimo 20 buzones.





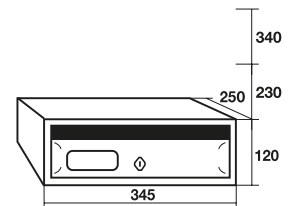

325 x 20 mm.



345 x 250



	Color puerta	Color cuerpo	Cód.	Cód.	Cód.
	Inox. brillo	Negro	16006	26006	36006
	Antracita	Negro	16003	26003	36003
	Arena perla	Negro	16009	26009	36009
	Bronce	Negro	16002	26002	36002
	Titanio	Titanio	16025	26025	36025
	Uds. / caja		5	3	2

Stock permanente

# serie Silver



Arena Perla

Cuerpos de acero pintado y puertas de acero inoxidable (calidad AISI 304) o acero pintado. Disponibles en fondo 370 mm.

**Cerradura Grado 1 según normativa EN-13724.**



60606 60450

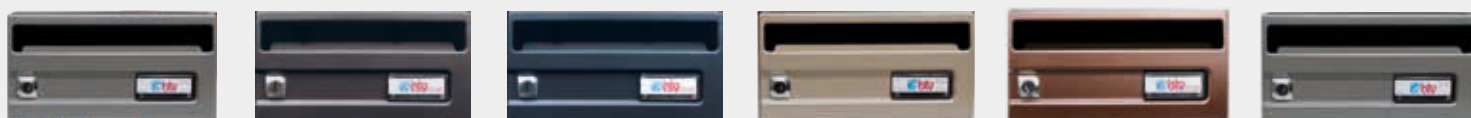

Inox. mate

Negro

Antracita

Arena perla

Bronce

Titanio

## Buzón de líneas modernas.



Acabados personalizados

**CUERPO / PUERTA**

Ver pág. 80



230 x 30 mm.

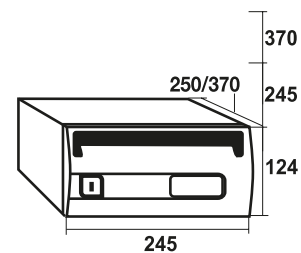

\*La puerta sobresale 1 cm del cuerpo

Agrupación Silver Inox. mate



Medidas

245 x 250

245 x 370

Color puerta	Color cuerpo	Cód.	Cód.	Cód.	Cód.	Cód.	Cód.
Inox. mate	Negro	13716	23716	33716	13727	23727	33727
Negro	Negro	13720	23720	33720	13729	23729	33729
Antracita	Negro	13711	23711	33711	13733	23733	33733
Arena perla	Negro	13709	23709	33709	13728	23728	33728
Bronce	Negro	13710	23710	33710	13732	23732	33732
Titanio	Negro	13726	23726	33726	13730	23730	33730
Uds. / caja		10	6	4	5	3	2

Stock permanente

# Serie Mercurio



Inox. brillo

Cuerpos de acero pintado en negro excepto en modelos color blanco y puertas de acero inoxidable (calidad AISI 304) o acero pintado.

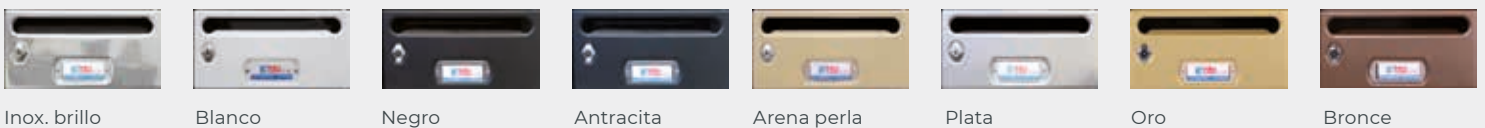
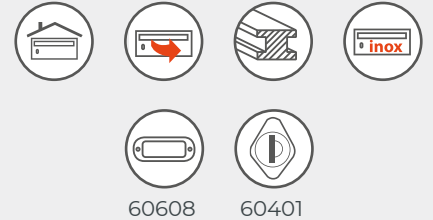

Inox. brillo

Blanco

Negro

Antracita

Arena perla

Plata

Oro

Bronce



Acabados personalizados  
**CUERPO / PUERTA**  
Ver pág. 80

## **R** ROTULACIÓN EN PUERTA

Opciones disponibles en pág. 81

\* Mínimo 20 buzones.



Agrupación Mercurio Inox. brillo  
Medidas



230 x 30 mm.

\*La puerta sobresale 1 cm del cuerpo

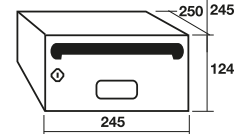

	Color puerta	Color cuerpo	Cód.	Cód.	Cód.
	Inox. brillo	Negro	13506	23506	33506
	Blanco	Blanco	13514	23514	33514
	Negro	Negro	13520	23520	33520
	Antracita	Negro	13510	23510	33510
	Arena perla	Negro	13509	23509	33509
	Plata	Negro	13529	23529	33529
	Oro	Negro	13507	23507	33507
	Bronce	Negro	13508	23508	33508
	Stock permanente	Uds. / caja	10	6	4



# serie Moncayo



Acero inoxidable brillo

Cuerpos de acero pintado en negro, excepto en modelos color blanco y titanio. Puertas en acero pintado.

**Cerradura Grado I según normativa EN-13724.**  
También disponible en versión doble acceso (pág. 33).



60608 60466

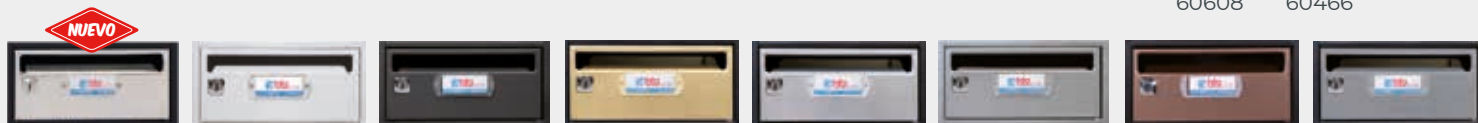

Acero inox. brillo Blanco Negro Oro Plata Titanio Bronce Granito

## Diseño minimalista con líneas rectas.



Agrupación Moncayo Granito



Acabados personalizados  
**CUERPO / PUERTA**  
Ver pág. 80

### **R** ROTULACIÓN EN PUERTA

Opciones disponibles en pág. 81

\* Mínimo 20 buzones.

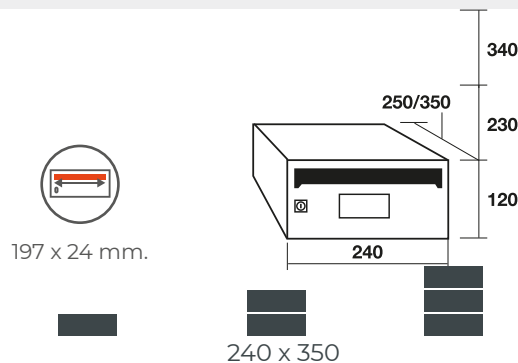

Medidas		240 x 250			240 x 350		
Color puerta	Color cuerpo	Cód.	Cód.	Cód.	Cód.	Cód.	Cód.
Inox. brillo	Negro	13906	23906	33906	16206	26206	36206
Negro	Negro	13920	23920	33920	16220	26220	36220
Blanco	Blanco	13909	23909	33909	16214	26214	36214
Titanio	Titanio	13925	23925	33925	16225	26225	36225
Oro	Negro	13910	23910	33910	13911	23911	33911
Plata	Negro	13929	23929	33929	16219	26219	36219
Bronce	Negro	13912	23912	33912	13913	23913	33913
Granito	Negro	13914	23914	33914	13915	23915	33915
Uds. / caja		10	6	4	5	3	2

# Serie Montecarlo



Roble rústico

Cuerpo fabricado en acero pintado y puertas en MDF con modernos acabados, algunos de ellos con efecto madera.

Cerradura Grado I según normativa EN-13724.



60618 60467



Teka



Roble rústico



Burdeos brillo

## Puertas resistentes y atrevidos acabados.



Acabados personalizados **SOLO EN CUERPO**  
Ver pág. 80



Agrupación Montecarlo Burdeos brillo







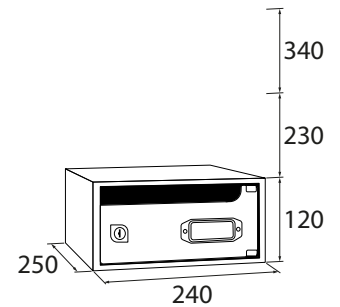

Roble rústico



190 x 23 mm.



Medidas				
			240 x 250	
Color puerta	Color cuerpo	Cód.	Cód.	Cód.
 Teka	Negro	13620	23620	33620
 Roble Rústico	Negro	13623	23623	33623
 Burdeos brillo	Negro	13624	23624	33624
Uds./caja		10	6	4
Repuestos			Cód.	
	Bolsa 20 bisagras en U cromo		60612	

 Stock permanente

# serie Avant



Blanco

Puertas de metacrilato de 4 mm en varios colores.

Cuerpo construido en acero pintado en negro con junquillo de aluminio natural. Una nota de color en la decoración contemporánea.

**Cerradura Grado I según normativa EN-13724.**



60603 60463

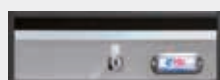

Blanco

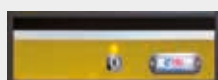

Amarillo

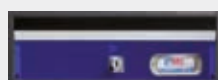

Azul

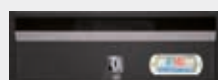

Gris oscuro

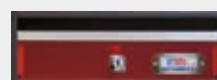

Rojo cereza

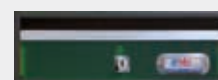

Verde menta

## Puerta de metacrilato translúcido.



Acabados personalizados

**SOLO EN CUERPO**

Ver pág. 80

### **R** ROTULACIÓN EN PUERTA

Opciones disponibles en pág. 81

\* Mínimo 20 buzones.



325 x 22 mm.

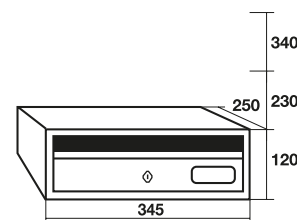

Agrupación Avant de diferentes acabados



Medidas

120 x 345 x 250

	Color puerta	Color cuerpo	Cód.	Cód.	Cód.
	Blanco	Negro	15106	25106	35106
	Amarillo girasol	Negro	15104	25104	35104
	Azul	Negro	15101	25101	35101
	Gris oscuro	Negro	15107	25107	35107
	Rojo cereza	Negro	15102	25102	35102
	Verde menta	Negro	15105	25105	35105
	Uds. / caja		5	3	2



# Serie Viena doble acceso

Buzones con IDEAL PARA HORIZONTAL



Cara interior



Cara exterior

Ligereza y resistencia son las principales características de la serie de buzones Viena, con doble acceso.

Sus **2 mm de espesor de puerta** le confieren gran resistencia y durabilidad. **Fabricado completamente en aluminio**, es ideal para ambientes salinos como zonas costeras, evitando la corrosión.

**Cerradura de grado I** según normativa EN-13724 con 1 punto de anclaje.

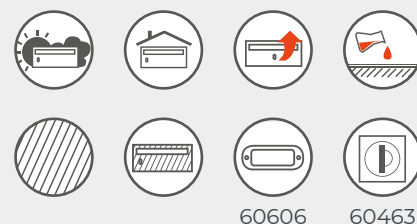

60606 60463



Acabados personalizados  
**CUERPO / PUERTA**  
Ver pág. 80



Pint. Aluminio



Antracita



231 x 34 mm.

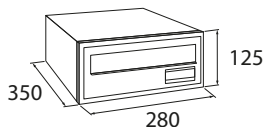

## R ROTULACIÓN EN PUERTA

Opciones disponibles en pág. 81

\* Mínimo 20 buzones.

## Alineación de marcos mediante piezas de unión.



### Alineación perfecta de todos los buzones de una agrupación.

Con el sistema de unión BTV, los buzones Danubio se vuelven más modulares que nunca. Unión y desunión de buzones mediante piezas plásticas embutidas a presión. Esta unión asegura una alineación óptima en tu agrupación, sin desajustes. Además los marcos están **fabricados en material plástico con protección anti rayos UV**, lo que añade un extra en durabilidad y resistencia a la intemperie.

Ranuras para introducir piezas de unión.



Marco de plástico con protección anti rayos UV.

Medidas		280 x 350
Color puerta	Color cuerpo	Cód.
Pint. Aluminio	Negro	11429
Antracita	Negro	11430

# Serie Danubio doble acceso



Blanco  
vista exterior

Blanco  
vista interior



Negro



Blanco



Pint. Aluminio

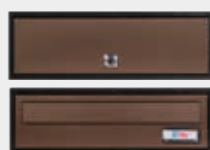

Bronce

El modelo más versátil de la serie Danubio, con doble acceso.

**Cuerpo y puerta fabricados en aluminio.**

**Cerradura Grado I según normativa EN-13724 y triple anclaje al cuerpo.**

Cómoda extracción de la correspondencia, gracias a su **sistema automático de retención de la puerta en posición abierta.**



60606

60463

## Antivandálico y resistente a la intemperie.



Acabados personalizados

**CUERPO / PUERTA**

Ver pág. 80

Puerta con sistema automático de retención en posición abierta.

Unión de marcos mediante piezas plásticas para una sencilla formación de agrupaciones.

**R ROTULACIÓN EN PUERTA**  
Opciones disponibles en pág. 81

\* Mínimo 20 buzones.

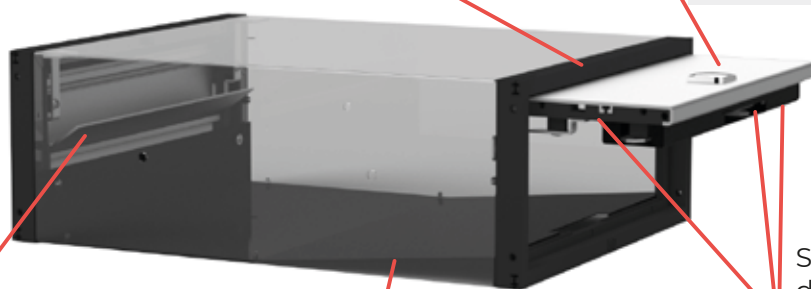

Bocacartas con función antipesca, dificulta el hurto de la correspondencia.

Base en forma de rampa para mejor extracción de correspondencia.

Sistema de cierre de 3 puntos.



331 x 34 mm.

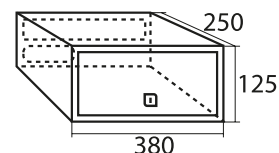

Medidas

380 x 250

	Color puerta	Color cuerpo	Cód.
	Negro	Negro	11413
	Blanco	Negro	11414
	Pint. Aluminio	Negro	11415
	Bronce	Negro	11416
Uds. / caja			10

Stock permanente

# Serie **Moncayo** doble acceso

Construidos en acero pintado. Doble acceso. Puertas de recepción en acero galvanizado pintado. Fabricación individual, opción de crear grupos. Apto para exteriores resguardados de los agentes externos.

**Cerradura Grado I según normativa EN-13724.**



Negro



60608 60466



Blanco



Negro



Bronce



Plata

## Doble acceso, con puerta de recepción en galvanizado.



### **R** ROTULACIÓN EN PUERTA INTERIOR

Opciones disponibles en pág. 81

\* Mínimo 20 buzones.



217 x 25 mm.

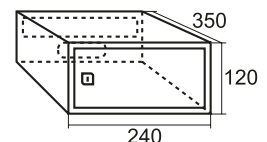
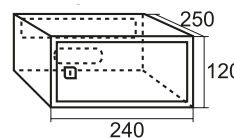

Medidas		Fondo 250		Fondo 350	
Color puerta	Color cuerpo	Cód.		Cód.	
Blanco	Blanco	03531		03522	
Negro	Negro	03520		03523	
Bronce	Bronce	13950		13951	
Plata	Plata	13952		13953	
Uds. / caja		10		5	

Stock permanente

# Serie BCP

Vista interior BCP de 24 casilleros



BCP de 24 casilleros en negro



Soportes laterales y bases fabricadas en

**ACERO INOXIDABLE**

Evita la oxidación en ambientes con mucha humedad.

Buzón pluridomiciliario disponible en agrupaciones de 24, 36 y 48 casilleros. Apto para su colocación en el exterior.

Apertura total de la puerta central, que facilita el reparto de la correspondencia del cartero.

Disponible la opción de puertas con bocacartas, soporte lateral de 1,5 m. y tejado protector para proteger al buzón de las condiciones climatológicas.

**Patas y bases fabricadas en acero inoxidable pintado, evitando su oxidación en ambientes húmedos.**

Rotulados mediante láser.



60606



60455

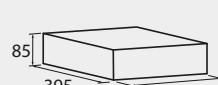

Dimensiones casilleros.

## Buzón pluridomiciliario con apertura total de la puerta.

**R ROTULACIÓN EN PUERTA**  
Rótulos de serie mediante impresión.



Acabados personalizados

**CUERPO / PUERTA**

Ver pág. 80

BCP 24	PUERTAS CIEGAS	PUERTAS CON BOCACARTAS	SOPORTE LATERAL de 1,5m para atornillar al suelo (unidad)	TEJADO
Colores	Cód.	Cód.	Cód.	Cód.
Negro	11070	11071	11072	11073
Verde	11078	11079	11080	11081

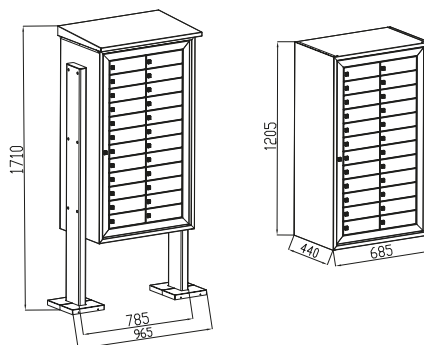

BCP 36	PUERTAS CIEGAS	PUERTAS CON BOCACARTAS	SOPORTE LATERAL de 1,5m para atornillar al suelo (unidad)	TEJADO
Colores	Cód.	Cód.	Cód.	Cód.
Negro	11083	11084	11072	11085
Verde	11088	11089	11080	11090

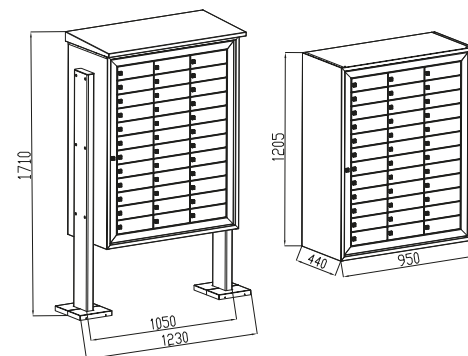

BCP 48	PUERTAS CIEGAS	PUERTAS CON BOCACARTAS	SOPORTE LATERAL de 1,5m para atornillar al suelo (unidad)	TEJADO
Colores	Cód.	Cód.	Cód.	Cód.
Negro	11093	11094	11072	11095
Verde	11097	11098	11080	11099

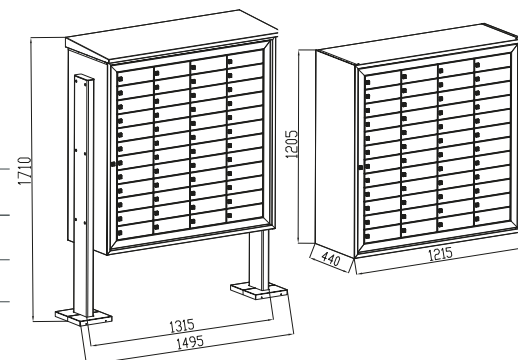



Agrupación BCP 48 Verde, con puertas ciegas, tejado y soportes laterales.

# Buzones Comunidad VERTICAL



## Buzones Comunidades **VERTICAL**



**Servicios**

38



**Teide**

39



**Venus**

40



**Paisaje**

41



**Gala**

42



**Prisma** acceso superior

44



**Prisma** acceso frontal

46

# serie Servicios

Cuerpo de acero pintado en negro. Puerta de acero pintado. Buzón de gran capacidad, ideal como buzón individual de sugerencias.

**Cerradura Grado I según normativa EN-13724**

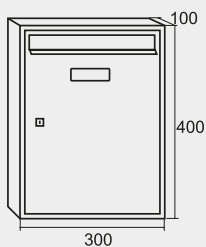

60608

60461



250 x 30 mm.



Incluye soporte anticaída.



Silver

## Gran capacidad. Ideal como buzón de sugerencias.



Negro



Plata



**R ROTULACIÓN EN PUERTA**

Opciones disponibles en pág. 81

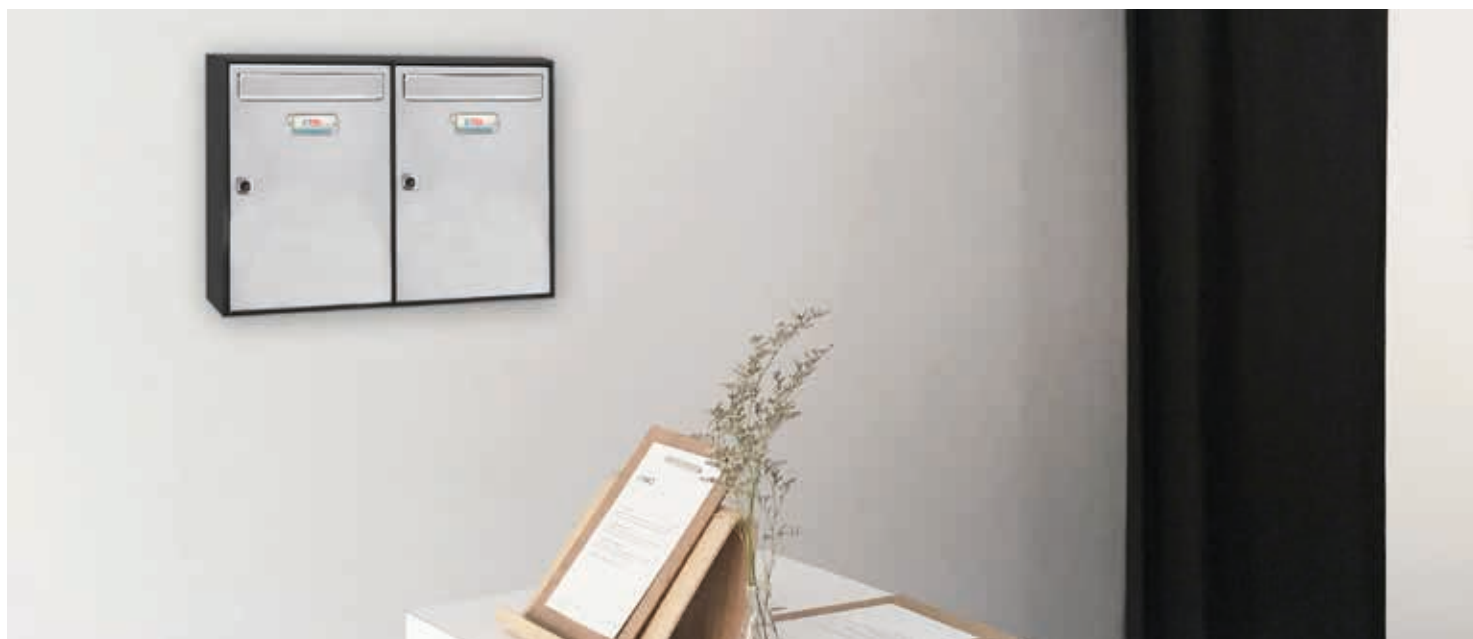
\* Mínimo 20 buzones.



Agrupación Servicios Plata

Color puerta	Color cuerpo	Código
 Negro	Negro	05712
 Plata	Negro	05711
Uds. / caja		8

 Stock permanente



# Serie Teide

Cuerpo de acero pintado en negro excepto modelos en color blanco, plata, granito y skimplate madera ceniza. Puertas en acero pintado, y acero inoxidable (calidad AISI 304).

**Cerradura Grado I según normativa EN-13724.**

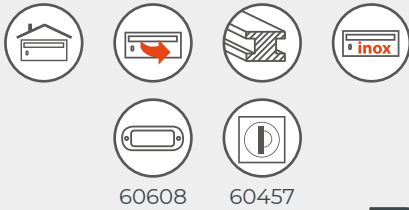
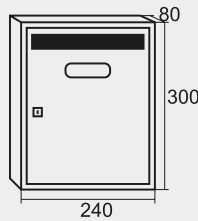

60608 60457

Acabados personalizados **CUERPO / PUERTA**  
Ver pág. 80

**ROTULACIÓN EN PUERTA**  
Excepto modelos skimplate.  
Opciones disponibles en pág. 81  
\* Mínimo 20 buzones.



## Extensa gama de acabados.



	Color puerta	Color cuerpo	Código
	Inox. Brillo	Negro	05866
	Inox. Mate	Negro	15828
	Blanco	Blanco	05874
	Negro	Negro	05820
	Arena Perla	Negro	05869
	Bronce	Negro	15826
	Oro	Negro	15825
	Plata	Plata	05828
	Granito	Granito	15827
	Skimplate madera clara	Negro	15820
	Skimplate madera ceniza	Plata	15821
	Skimplate madera cerezo	Negro	15822
	Skimplate madera sapelli	Negro	15823
Uds. / caja			12

Stock permanente

# serie Venus

Cuerpo de acero pintado en negro.  
Puertas de acero galvanizado pintado o acero inoxidable (calidad AISI 304).  
Robusto buzón con amplia apertura frontal.  
Hasta tamaño A4 inclusive.  
**Cerradura Grado I según normativa EN-13724**

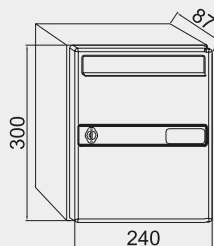

Oro



207 x 30 mm.

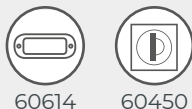

60614 60450

Incluye soporte anticaída.



Acabados personalizados  
**CUERPO / PUERTA**  
Ver pág. 80

## Capacidad hasta tamaño A4 inclusive.



Inox. brillo



Inox. satinado



Blanco



Negro



Arena perla



Oro



Plata











Granito



Bronce

**R ROTULACIÓN EN PUERTA**  
Opciones disponibles en pág. 81

\* Mínimo 20 buzones.

	Color puerta	Color cuerpo	Código
	Inox. brillo	Negro	14407
	Inox. satinado	Negro	14406
	Blanco	Blanco	14414
	Negro	Negro	14420
	Arena perla	Negro	14409
	Oro	Negro	14410
	Plata	Negro	14426
	Granito	Negro	14408
	Bronce	Negro	14411
		Uds. / caja	12

 Stock permanente

# serie Paisaje

Cuerpo de acero pintado en negro, excepto en el modelo en acabado titanio, puertas fabricadas en acero pintado.

**Cerradura Grado I según normativa EN-13724.**

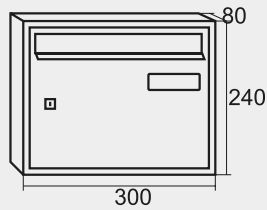

Arena perla



60609 60461



250 x 30 mm



Acabados personalizados  
**CUERPO / PUERTA**  
Ver pág. 80

## Gran capacidad en formato horizontal.



Negro



Arena perla



Plata



Titanio



Bronce

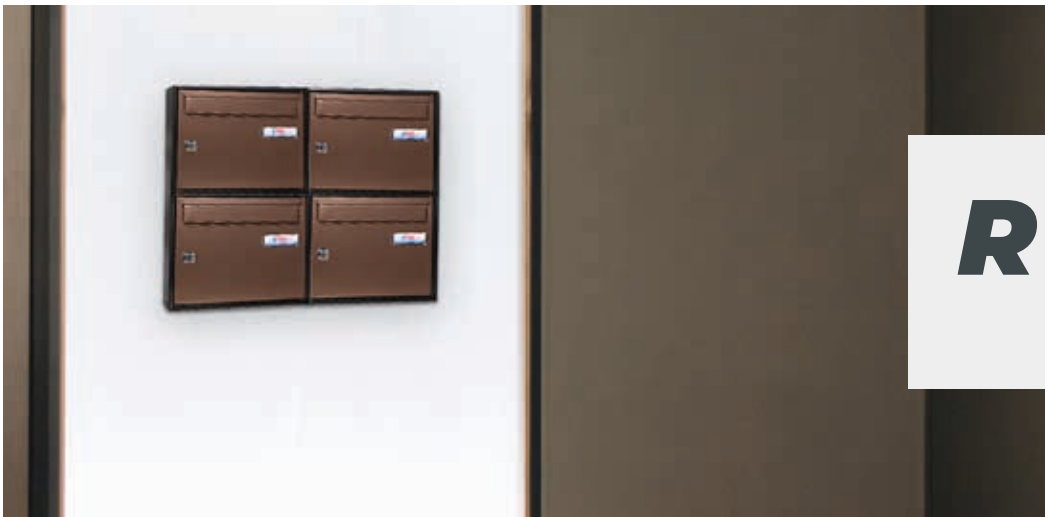

Agrupación Paisaje Bronce

**R ROTULACIÓN EN PUERTA**  
Opciones disponibles en pág. 81

\* Mínimo 20 buzones.

	Color puerta	Color cuerpo	Código
	Negro	Negro	03820
	Arena perla	Negro	03808
	Plata	Negro	03829
	Titanio	Titanio	03825
	Bronce	Negro	54411
		Uds. / caja	12

Stock permanente

# serie Gala

Cuerpo de acero pintado y puertas en MDF con diferentes acabados. Posibilidad de personalización a gusto del cliente.

**Cerradura Grado I según normativa EN-13724**

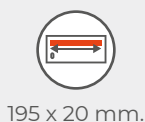
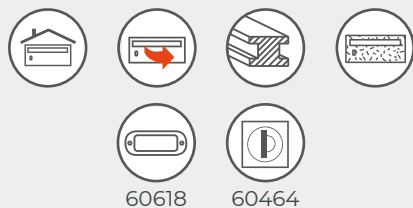
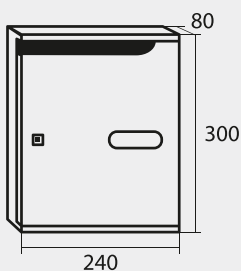

Burdeos brillo

## Gran versatilidad.



Blanco brillo



Plata



Burdeos brillo



Cerezo



Roble rústico



Gris ceniza



Agrupación Gala Cerezo

	Color puerta	Color cuerpo	Código
	Blanco brillo	Plata	36080
	Plata	Negro	36081
	Burdeos brillo	Plata	36082
	Roble rústico	Arena perla	36086
	Cerezo	Negro	36089
	Gris ceniza	Gris claro	36087
		Uds. / caja	12

Stock permanente

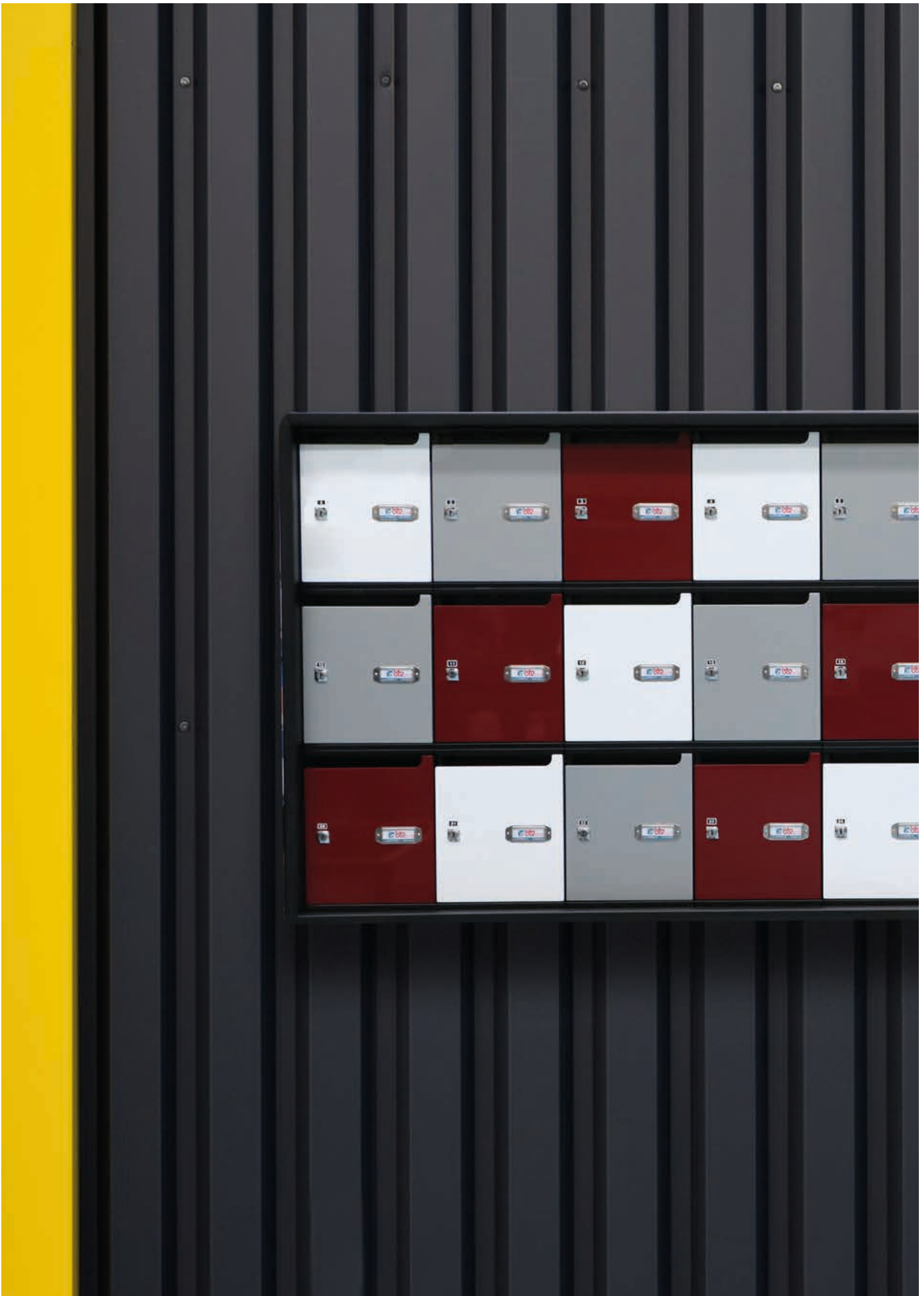

Gala con puertas en burdeos brillo, blanco brillo y plata.

# serie Prisma acceso superior



Plata

Cuerpo de acero pintado en negro excepto en modelo inoxidable brillo completo. Puerta de acero inoxidable brillo o acero pintado. Diseño, confort y originalidad.

Grupos de 3, 4 y 5 buzones, y posibilidad de fabricación de agrupación especial a medida desde 6 hasta 24 buzones, evitando la duplicidad de paredes.

**Cerradura Grado I según normativa EN-13724.**



60606

60455

## Gran capacidad y confort.



Inox. brillo / satinado



Entero inox.brillo / satinado



Arena perla



Bronce



Plata



Granito

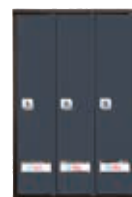

Antracita



Entero plata o antracita.  
(disponible en agrupaciones de 6 a 24 uds).

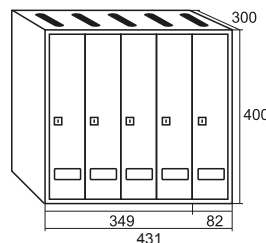
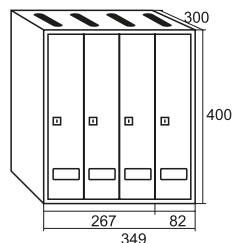
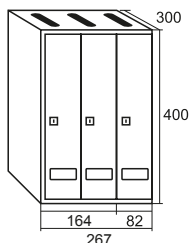

243 x 23 mm.



G3



G4

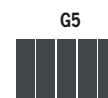

G5

Agrupación especial **G12 - 24**  
**\*(Consultar precios para agrupaciones desde 6 hasta 11 buzones)**



Cód.

Color puerta	Color cuerpo	Cód.	Cód.	Cód.	Cód.
Acero inox. brillo	Negro	36106	46106	56106	56340
Acero inox. brillo	Acero inox. brillo	36130	46130	56130	-
Acero inox. satinado	Negro	36107	46107	56107	-
Acero inox. satinado	Acero inox. satinado	-	-	-	56341
Arena perla	Negro	36109	46109	56109	56342
Bronce	Negro	36131	46131	56131	56345
Plata	Negro	36129	46129	56129	56344
Plata	Plata	-	-	-	56347
Granito	Negro	36132	46132	56132	56346
Antracita	Negro	36110	46110	56110	56348
Antracita	Antracita	-	-	-	56349

Stock permanente

\* En agrupaciones de 12 a 24 buzones, el precio es unitario. El coste final sera el resultado de multiplicar el precio unitario por el numero de buzones.



Agrupación plata



Acabados personalizados en **PUERTA**.  
**CUERPO: (SOLO AGRUPACIONES DE 6 A 24 BUZONES).**  
 Ver pág. 80 \* Mínimo 20 buzones.



Bronce

## R ROTULACIÓN EN PUERTA

Opciones disponibles en pág. 81

\* Mínimo 20 buzones.

\*\* Rotulación limitada de 1 a 3 caracteres en buzones Prisma.

## Agrupaciones especiales a medida

Posibilidad de fabricación de agrupación especial a medida **desde 6 hasta 24 buzones**, evitando la duplicidad de paredes.

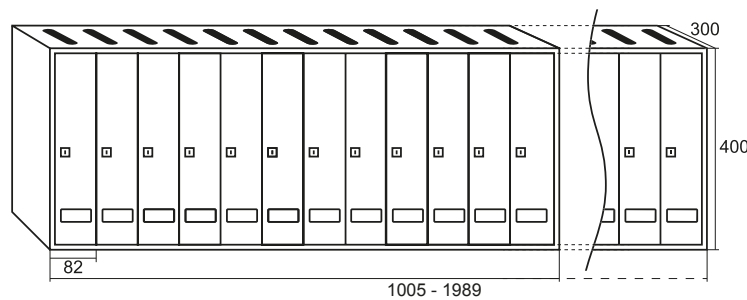

### LONGITUD POR GRUPO (mm)

Nº Buzones:	12	13	14	15	16	17	18	19	20	21	22	23	24
Longitud cuerpo (mm)	1005	1087	1169	1251	1333	1415	1497	1579	1661	1743	1825	1907	1989

# serie Prisma acceso frontal



Arena perla

Cuerpo de acero pintado en negro excepto el modelo inoxidable brillo completo. Puerta en acero inoxidable brillo o acero pintado. Cuerpo en negro o inoxidable brillo (calidad AISI 304).

Grupos de 3, 4 y 5 buzones, y posibilidad de fabricación de agrupación especial a medida desde 6 hasta 24 buzones, evitando la duplicidad de paredes.

**Cerradura Grado I según normativa EN-13724.**

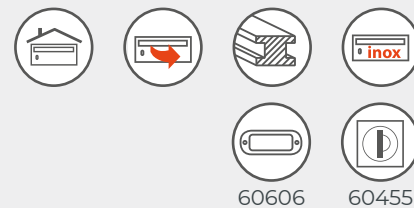

60606 60455

## Acceso cómodo con bocacartas en puerta.



Inox. brillo / satinado Entero inox.brillo / satinado Arena perla Bronce Plata Granito Antracita Entero plata / antracita. (disponible en agrupaciones de 6 a 24 uds).

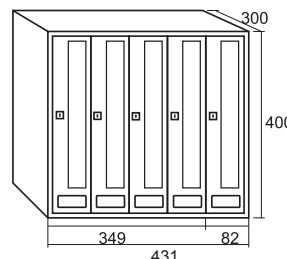
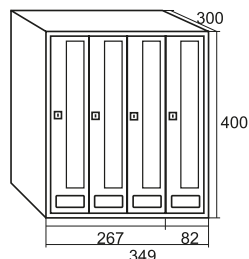
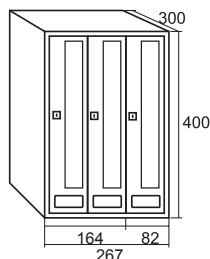

300 x 22 mm.

Agrupación especial **G12 - 24**  
\*(Consultar precios para agrupaciones desde 6 hasta 11 buzones)

Color puerta	Color cuerpo	G3 Cód.	G4 Cód.	G5 Cód.	G12-24 Cód.
Acero inox. brillo	Negro	36310	46310	56310	56355
Acero inox. brillo	Acero inox. brillo	36330	46330	56330	-
Acero inox. satinado	Negro	36313	46313	56313	-
Acero inox. satinado	Acero inox. satinado	-	-	-	56356
Arena perla	Negro	36309	46309	56309	56357
Bronce	Negro	36331	46331	56331	56360
Plata	Negro	36328	46328	56328	56359
Plata	Plata	-	-	-	56362
Granito	Negro	36312	46312	56312	56361
Antracita	Negro	36314	46314	56314	56363
Antracita	Antracita	-	-	-	56364

 Stock permanente

\* En agrupaciones de 12 a 24 buzones, el precio es unitario. El coste final sera el resultado de multiplicar el precio unitario por el numero de buzones.





Agrupación acero inoxidable brillo



Acabados personalizados en **PUERTA**.  
**CUERPO:** (SOLO AGRUPACIONES DE 6 A 24 BUZONES).  
 Ver pág. 80 \* Mínimo 20 buzones.

## R ROTULACIÓN EN PUERTA

Opciones disponibles en pág. 81

\* Mínimo 20 buzones.

\*\* Rotulación limitada de 1 a 3 caracteres en buzones Prisma.



Granito

## Agrupaciones especiales a medida

Posibilidad de fabricación de agrupación especial a medida **desde 6 hasta 24 buzones**, evitando la duplicidad de paredes.

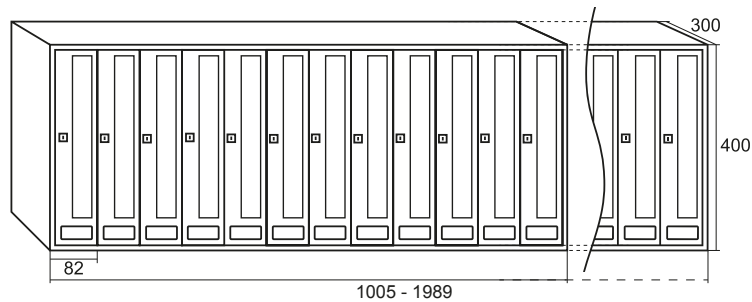

### LONGITUD POR GRUPO (mm)

Nº Buzones:	12	13	14	15	16	17	18	19	20	21	22	23	24
Longitud cuerpo (mm)	1005	1087	1169	1251	1333	1415	1497	1579	1661	1743	1825	1907	1989

# Buzones individuales EXTERIOR



# Buzones individuales

## EXTERIOR



### PLÁSTICO DE ALTA RESISTENCIA

**NUEVO**



Garden ABS 50



Galaxy 51



Coral 51

### ACERO



Chalet 52



Colonia 52



Castillo 53



Cortijo 53



Laredo 54



Bermeo 54



Dakota acero 56



Nano acero 56



Lisboa acero 57



Posta acero 57

### ACERO INOXIDABLE



Góndola inox 58



Lisboa inox 58



Nano inox 59

### ALUMINIO



Dakota 59



Imperial 60



Alhambra 60

### RECOGECARTAS



Recogecartas 61



Bocacartas 61

# Serie Garden ABS

**NUEVO**

Cuerpo y puerta en ABS de gran resistencia.  
La puerta de entrega de cartas está diseñada con forma de tejadillo, que impide la entrada de agua en el compartimento interior.  
Peso 1 Kg.



60608

60456

210 x 25 mm.

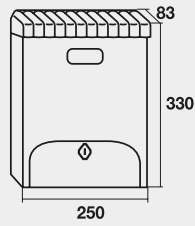

Blanco

Antracita



Antracita

**El clásico reinventado. Ahora en ABS de alta resistencia.**



Color	Código	Cód EAN: 8421461	Embalaje Al x An x F
Blanco	15030	150301	345 x 260 x 110
Antracita	15031	150318	
Uds. / caja		5	

# Serie Galaxy

Buzón de exterior, fabricado en ABS de gran resistencia y amplia gama de colores.

La puerta se detiene a 45° para alojar la correspondencia.

Preparado para bocacartas en su parte trasera.

Peso 1,4 Kg.

**Cerradura Grado I según normativa EN-13724.**



60465

245 x 30 mm.

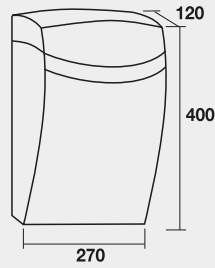

Verde pistacho



Blanco



Negro



Marrón tierra







Verde



Verde pistacho



Preparado para bocacartas en su parte trasera. Medidas hueco: 256 x 38 mm

Color	Código	Cód EAN: 8421461	Embalaje Al x An x F
 Blanco	12740	127402	405 x 275 x 125
 Negro	12741	127419	
 Marrón tierra	12743	127433	
 Verde	12742	127426	
 Verde pistacho	12744	127440	
Uds. / caja		5	

 Stock permanente

# Serie Coral

Buzón de exterior, fabricado en ABS de gran resistencia y amplia gama de colores. Tapa superior de gran tamaño. Preparado para anclaje.

Cómodo acceso a la correspondencia. Peso 1 Kg.

**Cerradura Grado I según normativa EN-13724.**



60465

215 x 30 mm

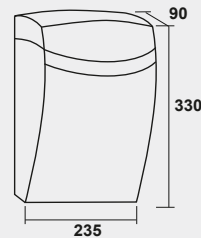

Blanco



Blanco



Negro







Marrón tierra



Verde



Preparado para bocacartas en su parte trasera. Medidas hueco: 226 x 38 mm

Color	Código	Cód EAN: 8421461	Embalaje Al x An x F
 Blanco	12745	127457	345 x 260 x 110
 Negro	12746	127464	
 Verde	12747	127471	
 Marrón tierra	12748	127488	
Uds. / caja		5	

 Stock permanente

# serie Chalet

Construidos en acero, con puerta de acero galvanizado pintado. Es un buzón resistente y muy decorativo con gran éxito en el mercado. Peso 2 Kg.

**Cerradura Grado I según normativa EN-13724.**



60614

60450

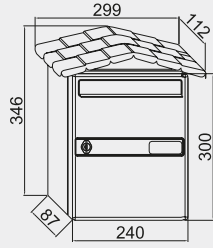

207 x 30 mm.



Blanco



Incluye soporte anticaída



Blanco

Negro

Marrón tierra

Verde

Color	Código	Cód EAN: 8421461	Embalaje Al x An x F
Blanco	02110	021106	360 x 116 x 305
Negro	02111	021113	
Marrón tierra	02112	021120	
Verde	02101	021014	
Uds. / caja		8	

Stock permanente

# serie Colonia

Construidos en acero, con puerta de acero galvanizado y pintado. Peso 1,9 Kg.

**Cerradura Grado I según normativa EN-13724.**



60614

60450

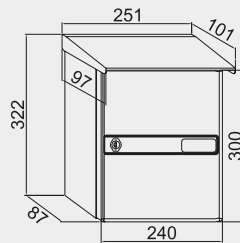

203 x 28 mm.



Blanco



Incluye soporte anticaída



Blanco

Negro

Marrón tierra

Verde

Color	Código	Cód EAN: 8421461	Embalaje Al x An x F
Blanco	02210	022103	345 x 255 x 110
Negro	02211	022110	
Marrón tierra	02212	022127	
Verde	02201	022011	
Uds. / caja		10	

Stock permanente

# Serie Castillo

Construidos en acero pintado en poliéster. Líneas clásicas, resistencia y gran capacidad.

**Preparado para bocacartas en su parte trasera.**

**Cerradura Grado I según normativa EN-13724.**



60608

60461



Blanco



Negro



Verde

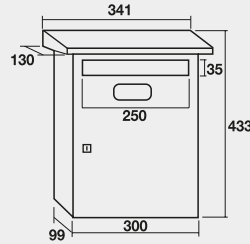

250 x 32 mm



255 x 28 mm



Negro



Color	Código	Cód EAN: 8421461	Embalaje Al x An x F
Blanco	01810	018106	440 x 350 x 140
Negro	01811	018113	
Verde	01801	018014	
Uds. / caja		6	

Stock permanente

# Serie Cortijo

Construidos en acero pintado en poliéster.

Peso 2,8 Kg.



60617

60469



Blanco



Negro

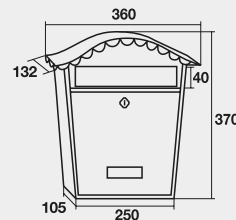

215 x 40 mm



Negro



Color	Código	Cód EAN: 8421461	Embalaje Al x An x F
Blanco	02010	020109	385 x 370 x 145
Negro	02011	020116	
Uds. / caja		5	

Stock permanente

# Serie Laredo

Buzón fabricado en acero, de reducido tamaño. Ideal para aquellos lugares donde el espacio juega un papel importante. Dispone de tejado batiente, que protege la correspondencia.



60619

60473



Blanco



Negro

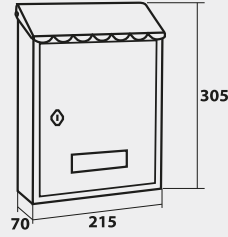

200 x 26 mm.



Blanco

Color puerta	Código	Cód EAN: 8421461	Embalaje Al x An x F
Blanco	02160	021601	305 x 220 x 77
Negro	02161	021618	
Uds. / caja		5	

# Serie Bermeo

Buzón de reducidas dimensiones fabricado en acero pintado. Diseño rectangular, con puerta de apertura hacia abajo. Perfecto para hogares con poco espacio.



60620

60469



Blanco



Negro

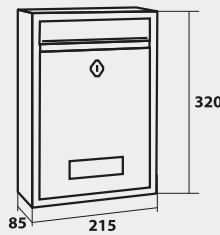

180 x 30 mm.



Negro

Color puerta	Código	Cód EAN: 8421461	Embalaje Al x An x F
Blanco	02140	021403	330 x 220 x 100
Negro	02141	021410	
Uds. / caja		5	





Buzón individual Laredo Negro.

# Serie Dakota acero

Construido en acero galvanizado y acanalado para mayor resistencia y durabilidad. Soporte formado por dos partes de acero que se arman para alcanzar la altura de 152,4 cm. Peso 1,75 Kg.

Diseño mejorado

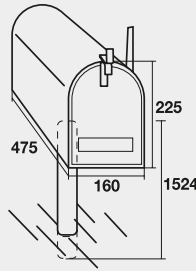

Color puerta	Código	Cód EAN: 8421461	Embalaje Al x An x F
Negro	66112	661128	500 x 180 x 225
Uds. / caja		5	

Soporte buzón	66098	660985	770 x 90 x 60
Diámetro 4 cms. Alto 75 cm + 70 cm (para anclar al suelo).			

Stock permanente

# Serie Nano acero

Acero pintado.  
Líneas rectas y contemporáneas  
en dimensiones compactas.  
Peso 1,3 Kg.

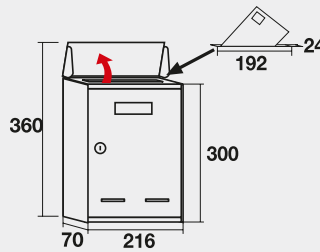

Color puerta	Código	Cód EAN: 8421461	Embalaje Al x An x F
Blanco	12710	127105	315 x 230 x 85
Negro	12711	127112	
Uds. / caja		10	

Stock permanente

# Serie Lisboa acero

Construidos en acero pintado.  
Gran capacidad con diseño contemporáneo. Peso 1,8 Kg.

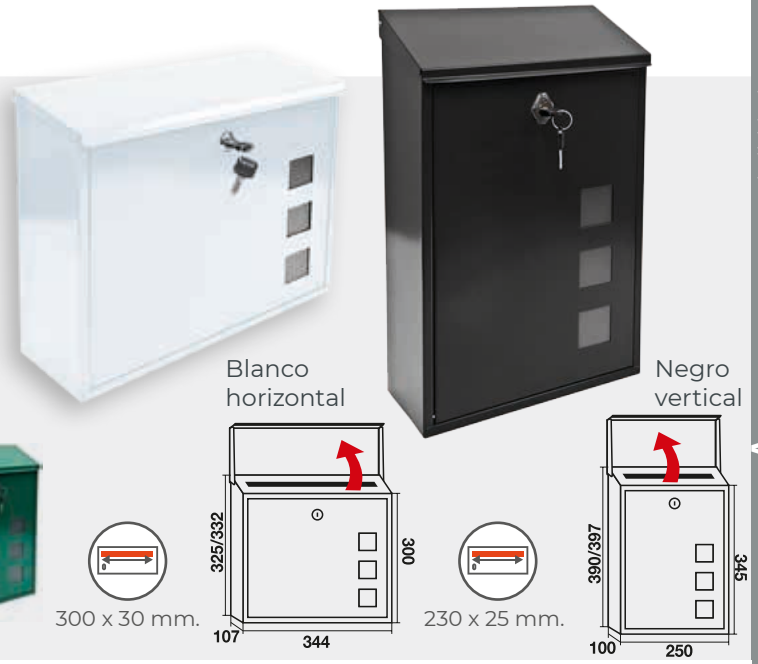
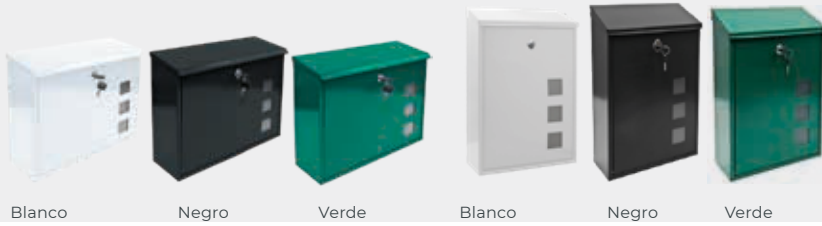

## HORIZONTAL

## VERTICAL

Color puerta	Código	Cód EAN: 8421461	Embalaje Al x An x F	Código	Cód EAN: 8421461	Embalaje Al x An x F
Blanco	11197	111975	345 x 365 x 135	11183	111838	420 x 280 x 120
Negro	11198	111982		11184	111845	
Verde	11199	111999		11185	111852	
Uds. / caja				5		

Stock permanente

# Serie Posta acero

Construidos en acero pintado.  
Peso 1,1 Kg  
**Cerradura Grado 1 según normativa EN-13724.**

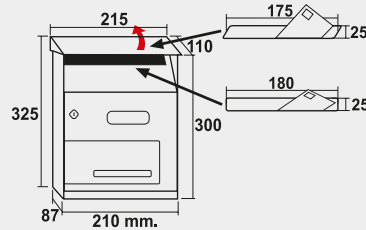

Negro

Color puerta	Código	Cód EAN: 8421461	Embalaje Al x An x F
Blanco	02749	027498	340 x 225 x 110
Negro	02750	027504	
Uds. / caja			10

Stock permanente

# Serie Góndola inox

Construido en acero inoxidable mate calidad 304.

**Cerradura Grado I según normativa EN-13724.**

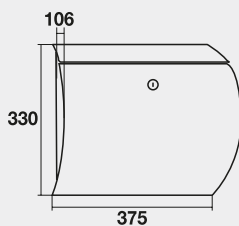
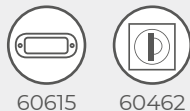

300 x 30 mm



Inox. mate



Inox. mate

Color puerta	Código	Cód EAN: 8421461	Embalaje Al x An x F
Inox. mate	02030	020307	385 x 335 x 115
Uds. / caja		5	

Stock permanente

# Serie Lisboa inox

Construidos en acero inoxidable mate. Gran capacidad con diseño contemporáneo. Acero inoxidable calidad 304. Peso 1,8 kg.

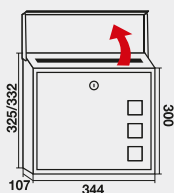
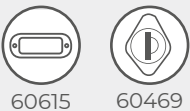

300 x 30 mm

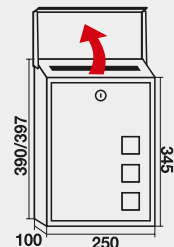

230 x 25 mm



Inox. Mate



Inox. mate horizontal



Inox. mate vertical



Color puerta	Código	Cód EAN: 8421461	Embalaje Al x An x F
Inox. mate horizontal	11196	111968	345 x 365 x 135
Inox. mate vertical	11186	111869	420 x 280 x 120
Uds. / caja		8	

Stock permanente

# Serie Nano inox

Acero inoxidable calidad 304.  
Líneas rectas y contemporáneas  
en dimensiones compactas.  
Peso 1,3 Kg.



60615

60471

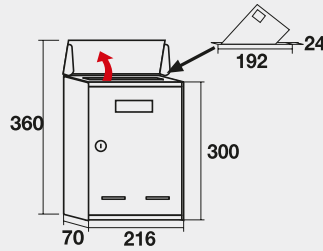

192 x 24 mm.



Acero inoxidable



Acero inoxidable

## Color puerta

## Código

## Cód EAN: 8421461

## Embalaje Al x An x F

 Acero inoxidable	12720	127204	315 x 230 x 85
---	-------	--------	----------------

Uds. / caja

6

 Stock permanente

# Serie Dakota aluminio

Construido en aluminio y acanalado para mayor resistencia y durabilidad. Soporte formado por dos partes de acero que se arman para alcanzar la altura de 152,4 cm. Peso 1,75 Kg.



Soporte buzón



Atractivo packaging

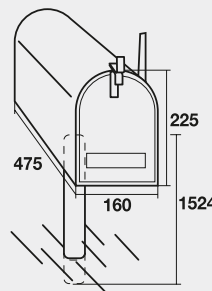

Aluminio

## Color puerta

## Código

## Cód EAN: 8421461

## Embalaje Al x An x F

 Aluminio	66110	661104	500 x 180 x 225
--	-------	--------	-----------------

Uds. / caja

5

Soporte buzón	66098	660985	770 x 90 x 60
---------------	-------	--------	---------------

Diámetro 4 cms. Alto 75 cm + 70 cm (para anclar al suelo).

 Stock permanente

# Serie Imperial

Frontal en aluminio fundido con cuerpo de acero. Con estilo neoclásico, el Imperial es un buzón apuesto y ligero. Peso 3 Kg.

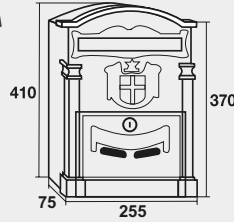

Blanco



Negro



220 x 40 mm.



Negro

Color puerta	Código	Cód EAN: 8421461	Embalaje Al x An x F
Blanco	02793	027931	415 x 260 x 95
Negro	02794	027948	
Uds. / caja		5	

Stock permanente

# Serie Alhambra

Frontal de aluminio fundido y cuerpo de acero. Elegancia y gran capacidad. Peso: 3 kg.

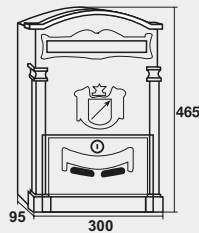

Blanco



Negro



230 x 40 mm.



Negro

Color puerta	Código	Cód EAN: 8421461	Embalaje Al x An x F
Blanco	02735	027351	470 x 310 x 100
Negro	02736	027368	
Uds. / caja		4	

Stock permanente

# serie Recogecartas

Construidos en chapa de acero pintada, o en acero inoxidable (calidad 304) brillo.

**Cerradura Grado I según normativa EN-13724.**

**El buzón queda colocado en la parte interior, mientras que el hueco de la parte posterior permite recoger el correo a través de la pared.**

Opcional con o sin bocacartas para el lado exterior de la pared, a juego con el acabado del buzón.

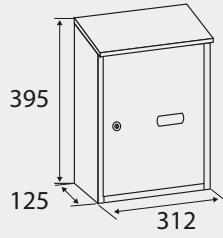

Vista interior acero inoxidable

Vista de la parte posterior



Acero inoxidable\* Blanco

Negro

Bronce

Soporte anticaída incluido.

## Recogecartas (sin bocacartas)

## Recogecartas + Bocacartas a juego

Color puerta	Código	Embalaje Al x An x F	Código	Embalaje Al x An x F
Acero inoxidable*	00441	400 x 312 x 125	10441	400 x 312 x 125
Blanco	00442		00414	
Negro	00443		00415	
Bronce	66309		10440	
Uds. / caja		6		

Stock permanente \* Modelo acero inoxidable con bocacartas en aluminio pintado plata.

# serie Bocacartas

Construidos en aluminio pintado y acero inoxidable.



Incluye pegatina decorativa

Colores	Código
1 Aluminio pintado plata	00401
2 Aluminio pintado dorado	66302
3 Aluminio pintado blanco	00410
4 Aluminio pintado negro	00411
5 Aluminio pintado bronce	66303
6 Acero inoxidable mate	66300

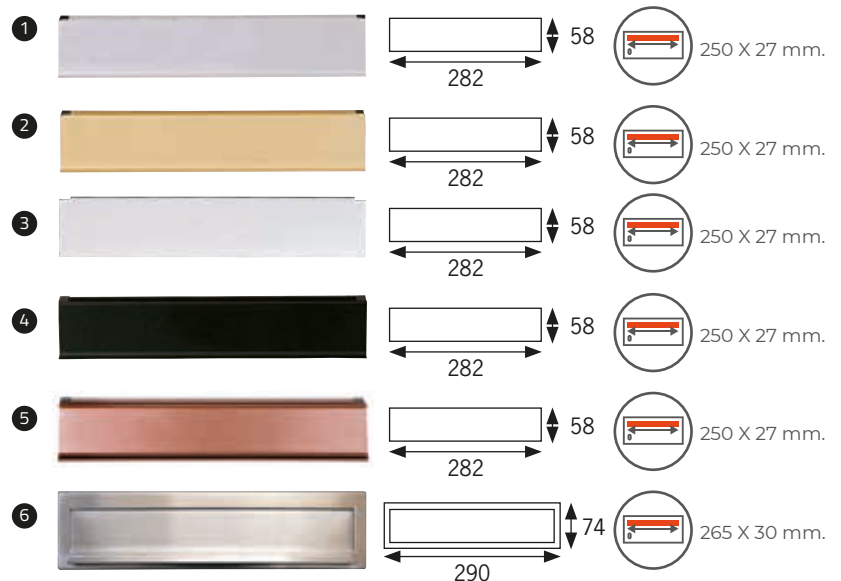

Modelo 6: no apto para Recogecartas

# Buzones PAQUETERÍA Y USOS ESPECIALES





# Buzones

## PAQUETERÍA Y USOS ESPECIALES



**iPackBox**

64



**Pack-box Curve**

66



**Panera**

67



**Casilleros**

68



**Casilleros** para empresa

69

# iPackBox

Buzón de paquetería para viviendas unifamiliares



iPackBox Plus

Destinados a viviendas unifamiliares, estos buzones de paquetería individuales, para múltiples usuarios añadidos al buzón.

En el iPackBox, el repartidor podrá depositar los paquetes, sin necesidad de que el propietario de la vivienda se encuentre en el hogar.

Su cuerpo y tejado están fabricados en acero galvanizado de gran resistencia y disponible en dos modelos: iPackBox Standard, con un solo compartimento para recibir paquetes e iPackBox Plus, con doble compartimento, también para recibir cartas.

Puede ser abierto con e Imóvil por cualquier usuario del buzón, y también en remoto desde cualquier parte del mundo (sólo con Gateway opcional).

Funciona con 4 pilas AA incluidas.



60614

60475



Compatible con:



**Gestiona en remoto este producto desde cualquier lugar con el Gateway opcional**

Compatible con otros productos conectados, como guardallaves inteligente Tekey



Detalle frontal iPackBox Standard.



Modelo	Color cuerpo	Color tejado	Embalaje Al x An x F	Cód.
iPackBox Standard	Blanco	Grafito	630 x 390 x 415	12796
iPackBox Plus	Blanco	Grafito	630 x 390 x 415	12797
iPackBox Standard	Grafito	Grafito	630 x 390 x 415	12798
iPackBox Plus	Grafito	Grafito	630 x 390 x 415	12799
Gateway			70 x 70 x 19,5	11315



Dos iPackBox distintos para adaptarse a las necesidades del usuario.

**iPackBox Plus** posee compartimentos separados para paquetes y para cartas, con bocacartas de visera en la parte frontal superior. Es útil para viviendas que quieran ahorrar espacio y unificar buzón con paquetería.

**iPackBox Standard** tiene un mayor compartimento para paquetería, permitiendo alojar paquetes más grandes. Útil en casa donde se quiere conservar el buzón tradicional, o allí donde se requiera de un mayor espacio de recepción.

iPackBox Standard

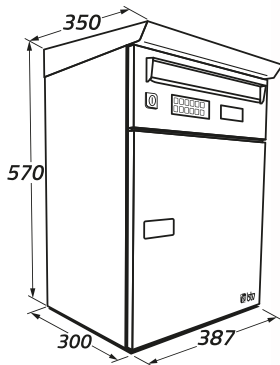
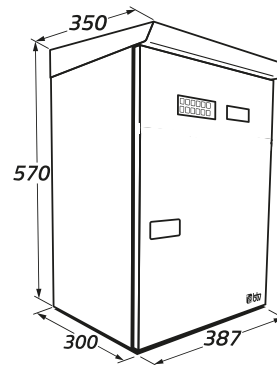
Capacidad  
iPackBox PlusCapacidad  
iPackBox Standard

- **Sistema autónomo (funciona con pilas AA) una vez configurado no necesita conexión a internet.**
- **Claves de repartidor fijas definidas por cada usuario. Sólo podrá recoger el paquete el usuario al que pertenece la clave de entrega..**

- **No es necesario Utilizar la APP para recoger paquetes.**
- **Claves temporales para el repartidor, válidas para un periodo de tiempo en el cual se pueden hacer varios procesos de entrega-recogida.**

**Crea automatizaciones con otros dispositivos conectados a través de un smartphone con el Gateway opcional**

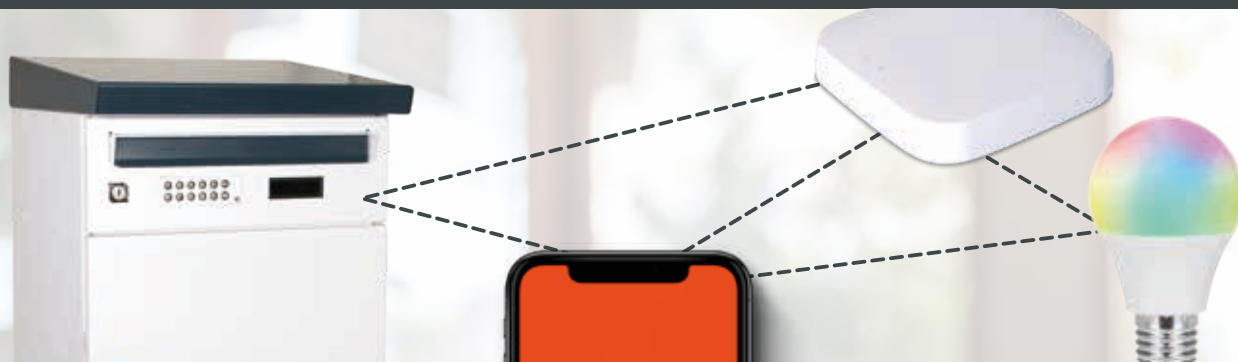

**Ejemplos:** Enciende la luz del porche de tu casa cuando hayas recibido un paquete y te aproximes a la entrada. Recibe un email cuando iPackBox recepcione un paquete y no estés en casa.

# Serie Pack-box Curve

Buzón de paquetería individual de cuidado diseño minimalista, fabricado en acero galvanizado pintado, con **cerradura Grado I con tres puntos de fijación**. Seguro y elegante.

Dimensiones máximas del paquete que puede albergar en su interior: 300 x 140 x 150 mm.

Una vez depositado el paquete, no se puede observar desde fuera si hay algo en el interior.

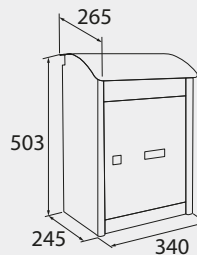

Grafito



60616



60482



300 x 190 mm.



Cerradura de Grado I con 3 puntos de fijación

Color	Código	Embalaje Al x An x F
 Grafito	12795	555 x 410 x 305
Uds. / caja		1

# serie Panera

Buzón de exterior fabricado en acero galvanizado pintado en color blanco.

Diseñado para facilitar el reparto a domicilio de pan sin necesidad de que el usuario se encuentre en su domicilio.



60608

60456

60490

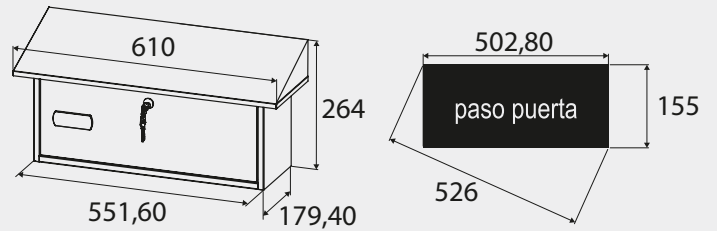

## Buzón para reparto de pan a domicilio.

### Pomo automático y sus ventajas

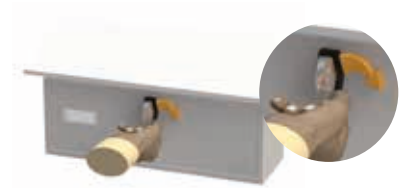

El buzón panera está preparado para recibir entregas. Observe que el pomo sobresale de su cavidad.

El repartidor puede abrir el buzón sin llave; sólo tiene que girar el pomo hacia la derecha.



La amplia apertura de la puerta y capacidad del buzón panera, permite introducir los envíos fácilmente.

Para cerrar el buzón, el repartidor girará el pomo hacia la izquierda y lo empujará hacia dentro. Ahora ya no es posible abrir el buzón sin llave.

Cuando queramos recoger nuestro encargo, abriremos el buzón utilizando la llave particular.

### Cerradura de serreta



### Pomo automático



Color	Cerradura	Código	Embalaje Al x An x F
	Panera con cerradura de serreta	10685	300 x 630 x 225
	Panera con cerradura de pomo automático	10686	
Uds. / caja			1

# Serie Casilleros

Fabricados en chapa de acero pintado en blanco.

Disponemos de buzones y casilleros adecuados para albergar dinero en efectivo, documentos y correspondencia.

Muy seguros y prácticos.



60466



Casilleros Tesoro blancos G4 con ranura.

## Modelo TESORO



Casillero Tesoro blanco G4 con ranura

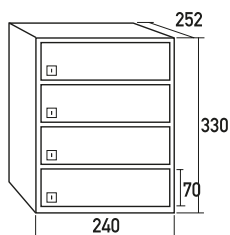

### Modelo

### Código

Tesoro blanco G4

70640

Tesoro blanco G4 CON RANURA

70642

## Modelo CHEQUE



Casillero Cheque blanco G10

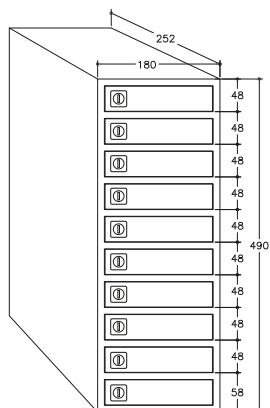

### Modelo

### Código

Casillero Cheque blanco G10

70635

# serie Casilleros para empresas

Se construyen en chapa de acero pintado en blanco. Disponemos de buzones y casilleros adecuados para documentos y correspondencia.



60466



Moncayo blanco G3

## Modelo MONCAYO

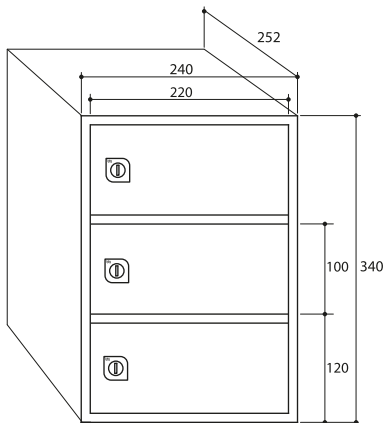

Agrupación especial con rotulación incluida



### Color puerta

- Moncayo blanco G3
- Moncayo negro G3

### Código

- 70634
- 70633

# EQUIPAMIENTO Y ACCESORIOS





# EQUIPAMIENTO Y ACCESORIOS



Opciones para equipar agrupaciones 72



Opciones para agrupaciones 72



Envolventes 74



Tapajuntas 75



Soportes y brazos 76



Soportes 77



Cerraduras amaestradas 77



Varilla anticaída 77

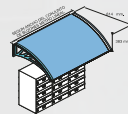

Marquesinas 78

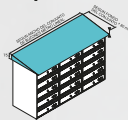

Tejados 79



Kit sujetabuzones exterior 79



Terminaciones y colores 80

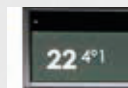

Rotulación de buzones 81

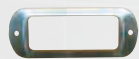

Tarjeteros 82



Blisters cerraduras 83



Cerraduras 84

# Opciones para equipar agrupaciones

## PASOS A SEGUIR PARA EL MONTAJE Y LA ROTULACIÓN DE AGRUPACIONES

- 1** Distribuye el número de buzones entre filas y columnas:  
Máximo 7 buzones horizontales en altura. Máximo 3 buzones verticales en altura.  
Recuerda que los buzones verticales con boca de entrada superior no se pueden superponer.  
Ancho máximo total de 2m. Para anchos superiores, el bloque es suministrado en dos partes.
- 2** Cuenta los espacios para bandejas, placas de portero o anuncios que necesitará tu grupo de buzones.
- 3** Rotula la agrupación y aprovecha los huecos para anuncios y publicidad.
- 4** Selecciona los complementos para vestir la agrupación: envolvente, tapajuntas, soportes, tejado...  
BTV monta el conjunto y te lo envía listo para su instalación.



Máximo número de buzones en altura

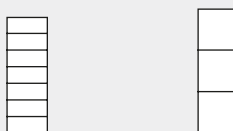

Horizontales      Verticales

Máximo ancho en conjuntos de buzones

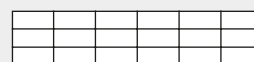

2 metros



Visita nuestra web [www.btv.es](http://www.btv.es) y planifica de manera muy sencilla el diseño de tu conjunto de buzones con la herramienta DBOX.

# Opciones para agrupaciones

## Rotulación

Rotulación de vinilo sobre placa en conjunto de buzones. Personalización del bloque de buzones con la dirección, nombre de urbanización o polígono industrial. Placas según terminación. Anchura máxima 2 metros.

**Tipografías**

Arial Narrow: PLAZA DEL PILAR Nº 123  
Eurostyle: **PLAZA DEL PILAR Nº 123**  
Times New Roman: PLAZA DEL PILAR Nº 123

**Medidas placa**

Alto: 135 mm.  
Ancho Máximo: 2.000 mm.  
Precio: Ver tabla



Color	Ancho hasta 1 metro		Ancho de 1 a 2 metros	
		Código		Código
Aluminio pintado natural		10380		10386
Aluminio pintado negro		10381		10384
Acero inoxidable brillo		10389		10387
Acero inoxidable mate		10385		10388

# Portanuncios

Útil para notificaciones a la comunidad.

Construidos con marco de aluminio y trasera metálica. Puerta de metacrilato con cerradura BTV.

Altura	Código
< 40 cm	10287
40 - 55 cm	10288
55 - 70 cm	10289



Rótulo de vinilo sobre placa de aluminio pintado negro.

# Bandejas de publicidad

Fondo del envolvente.

Ancho	Código
Anchura 1 buzón	10281
Anchura 2 buzones	10282
Anchura 3 buzones	10283

Portanuncios

Bandeja de publicidad de 2 buzones de ancho.

# Complementos Kuik Home

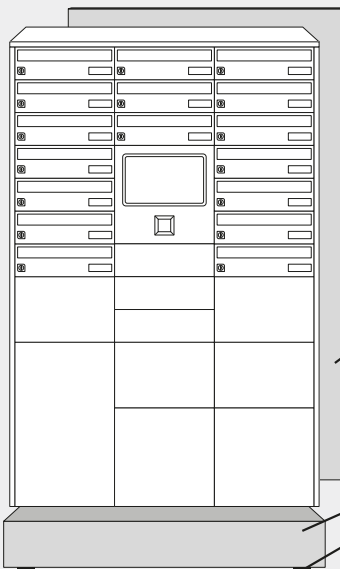

Todas las agrupaciones Kuik Home incluyen de fábrica:

- **Laterales y techo** fabricados en chapa de 1 mm de espesor, pintados en el mismo color que la agrupación.

En el caso de puertas en acero inoxidable, estas piezas irán pintadas en color negro.

## Trasera

Pieza para cubrir la parte trasera del grupo, si va a ser visto por todas sus caras. Consiste en una o más chapas de acero de 1 mm de espesor, pintadas del mismo color que la agrupación.

Los grupos sin trasera incorporan unas piezas para colgarlos o anclarlos a la pared. (No es recomendable colgar a la pared los grupos de más de 900 mm de altura).

## Zócalo y patas niveladoras

Zócalo elevador de 200 mm de altura para elevar la agrupación del suelo. Incluye patas niveladoras, cuya función es salvar las irregularidades del terreno y que la agrupación quede totalmente horizontal. De 2 a 4 patas por columna según las necesidades de apoyo de la agrupación.

## TRASERA

	Color	Cód.
Hasta 900 mm altura	Pintura Aluminio	13440
	Negro	13441
	Antracita	13442
	Acero inoxidable satinado	13443
Más de 900 mm altura	Pintura Aluminio	13444
	Negro	13445
	Antracita	13446
	Acero inoxidable satinado	13447

## ZÓCALO Y PATAS NIVELADORAS

	Color	Cód.
Fondo 400	Pintura Aluminio	57020
	Negro	57021
	Antracita	57022
	Acero inoxidable satinado	57023
Fondo 500	Pintura Aluminio	57024
	Negro	57025
	Antracita	57026
	Acero inoxidable satinado	57027

# Envolventes







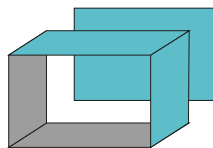

## Acero galvanizado o inoxidable Basic



Espesor: 0,8 mm.



Envolvente de acero galvanizado pintado y acero inoxidable.

									
		<b>Negro</b>	<b>Antracita</b>	<b>Blanco</b>	<b>Plata</b>	<b>Arena Perla *</b>	<b>Titanio *</b>	<b>Inox. Mate</b>	<b>Inox. Brillo</b>
		<b>Cód</b>	<b>Cód</b>	<b>Cód</b>	<b>Cód</b>	<b>Cód</b>	<b>Cód</b>	<b>Cód</b>	<b>Cód</b>
<b>4 a 15 BUZONES</b>	8-25 cm fondo	10302	10309	10303	10304	10305	10306	10307	10308
	26-35 cm fondo	10311	10310	10312	10313	10314	10315	10316	10317
<b>16 o más BUZONES</b>	8-25 cm fondo	10293	10318	10294	10295	10368	10395	10398	10392
	26-35 cm fondo	10296	10319	10297	10298	10369	10396	10399	10393

Envolvente con trasera - \* Acabados en arena perla y titanio no recomendados para exterior.

Precio por metro lineal. Mínimo 1 metro y redondeando al siguiente medio metro.







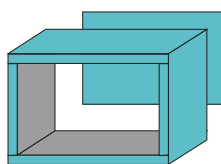

## Acero galvanizado o inoxidable Doble



Espesor: 20 mm.



Envolvente de acero galvanizado pintado y acero inoxidable.

									
		<b>Negro</b>	<b>Antracita</b>	<b>Blanco</b>	<b>Plata</b>	<b>Arena Perla *</b>	<b>Titanio *</b>	<b>Inox. Mate</b>	<b>Inox. Brillo</b>
		<b>Cód</b>	<b>Cód</b>	<b>Cód</b>	<b>Cód</b>	<b>Cód</b>	<b>Cód</b>	<b>Cód</b>	<b>Cód</b>
<b>4 a 15 BUZONES</b>	8-25 cm fondo	10175	10182	10176	10177	10178	10179	10180	10181
	26-35 cm fondo	10185	10183	10184	10186	10187	10188	10189	10190
<b>16 o más BUZONES</b>	8-25 cm fondo	10371	10362	10372	10373	10356	10358	10374	10364
	26-35 cm fondo	10375	10363	10376	10377	10357	10359	10378	10366

Envolvente con trasera - \* Acabados en arena perla y titanio no recomendados para exterior.

Precio por metro lineal. Mínimo 1 metro y redondeando al siguiente medio metro.

# Aluminio



Espesor: 25 mm.

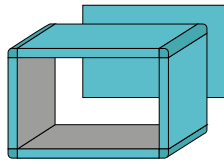

Doble envoltente de aluminio pintado con cantoneras redondeadas de ABS.

  
Negro

  
Natural

		Cód	Cód
		Negro	Natural
4 a 15 BUZONES	<300 mm fondo	10166	10167
	≥300 mm fondo	10168	10169
16 o más BUZONES	<300 mm fondo	10160	10162
	≥300 mm fondo	10163	10165

Envoltente con trasera

Precio por metro lineal. Mínimo 1 metro y redondeando al siguiente medio metro.

# Tapajuntas

Tapajuntas para buzones empotrados. Cubre y protege el espacio entre el conjunto de buzones y el hueco de la pared preparado para empotrar. Enmarca el bloque de buzones proporcionando un mejor acabado.

**Precios por metro lineal con un mínimo de 1 metro, y redondeando al siguiente medio metro.**

## Aluminio Básico

## Acero inoxidable

35 mm.



Natural  
Cód. 05507



Negro  
Cód. 10570



Antracita  
Cód. 10584



Blanco  
Cód. 10580



Plata  
Cód. 10581



Arena Perla  
Cód. 10582



Titanio  
Cód. 10583



Bronce  
Cód. 05506



Inox. brillo  
Cód. 05505



Inox. mate  
Cód. 10571

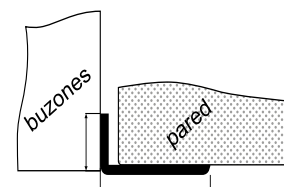
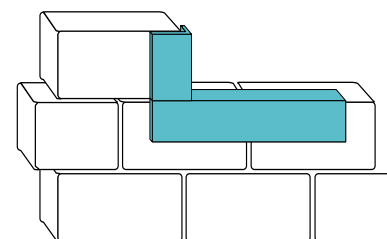





# Soportes y brazos

## Brazo Lateral Cuadrado



Soporte principal cuadrado + embellecedor.

	Cód
<b>Estructura</b>	
 Negro	10229
 Blanco	10230
 Plata	10231
 Acero inoxidable	10215

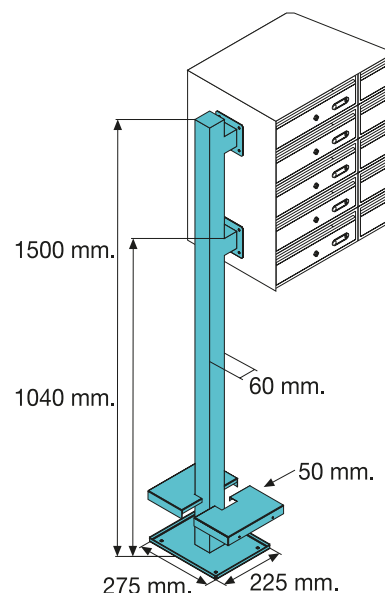

Consultar soportes centrales supletorios en la pagina 79 para agrupaciones con anchura superior a 1,50 m.



## Brazo Lateral Redondo



Soporte principal redondo + embellecedor.

	Cód
<b>Estructura</b>	
 Negro	10235
 Blanco	10236
 Plata	10237

Consultar soportes centrales supletorios en la pagina 79 para agrupaciones con anchura superior a 1,50 m.

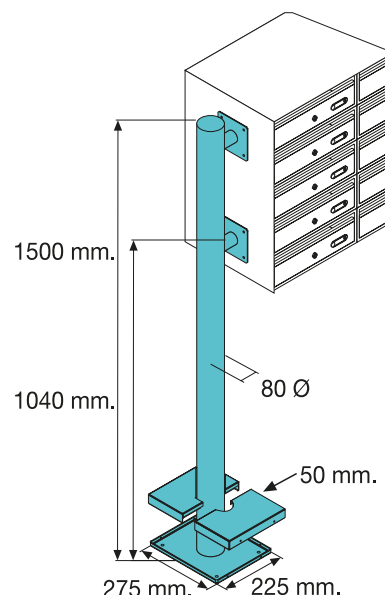

# Soportes

## Soporte suelo Cuadrado

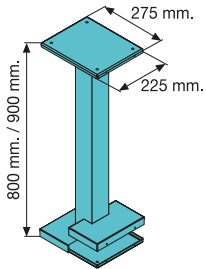

Alto 500 mm.		Alto 800 mm.		Alto 900 mm.	
Colores	Cód	Colores	Cód	Colores	Cód
Negro	10224	Negro	04215	Negro	04216
Blanco		Blanco	10220	Blanco	10222
Plata		Plata	10221	Plata	10223
Acero inoxidable		Acero inoxidable	10213	Acero inoxidable	10214

## Soporte suelo Redondo

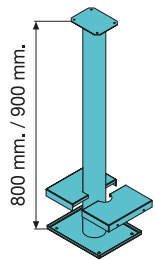

Alto 500 mm.		Alto 800 mm.		Alto 900 mm.	
Colores	Cód	Colores	Cód	Colores	Cód
Negro	10256	Negro	10250	Negro	10253
Blanco		Blanco	10251	Blanco	10254
Plata		Plata	10252	Plata	10255

# Cerraduras amaestradas

Es posible equipar su buzón o conjunto de buzones con cerraduras amaestradas. De esta manera, cada individuo tendrá una llave diferente que abrirá su buzón, pero al mismo tiempo existirá una llave que abrirá todos los buzones del conjunto. Consúltenos.

**Cantidad mínima de pedido: 20 unidades.**

**Plazo de disponibilidad: 5 semanas.**

	Cód
Amaestradas	60297
Llaves iguales	60298

# Varilla anticaída

Varillas de acero galvanizado que se adaptan a la mayoría de modelos de buzones verticales para evitar la caída de la correspondencia al abrir la puerta.

**PERMITE ABRIR EL BUZÓN VERTICAL SIN CAÍDA DEL CORREO.**

Incluye dos varillas de acero galvanizado para buzones de ancho de 255 a 325 mm.



Cód
60066

# Marquesinas

## Marquesina sobre pie Arco

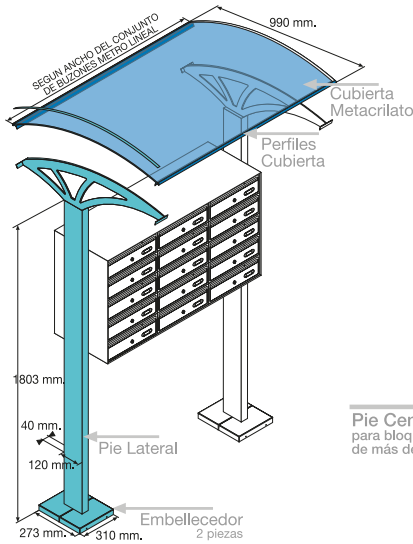

### Conjunto de 2 soportes principales izda. y dcha. + embellecedores

Estructura	Cód
Negro	10242
Blanco	10243

### Cubierta de metacrilato y perfiles por metro lineal

Cubierta	Cód
Metacrilato blanco al ácido	10270
Metacrilato gris	10271

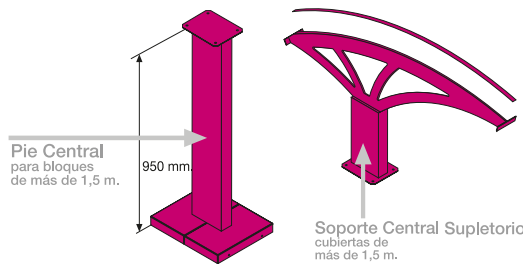

### Conjunto pie y soporte central supletorio (necesario a partir de 1,5m)

Estructura supletoria	Cód
Negro	10245
Blanco	10246

## Marquesina pared Arco

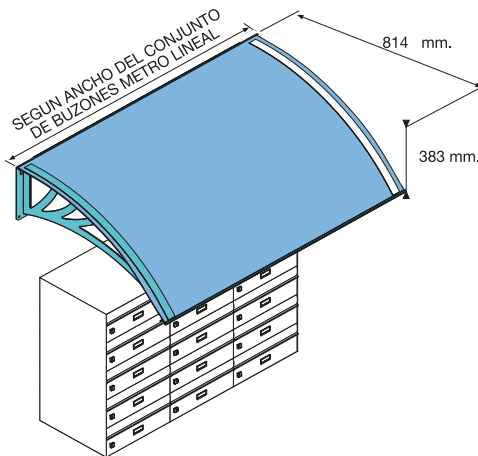

### Pareja soportes laterales.

Estructura	Cód
Negro	10263

### Cubierta de metacrilato y perfiles por metro lineal

Cubierta	Cód
Metacrilato blanco al ácido	10270
Metacrilato gris	10271



### Soporte central supletorio

Estructura supletoria	Cód
Negro	10268

## Marquesina pared Recta

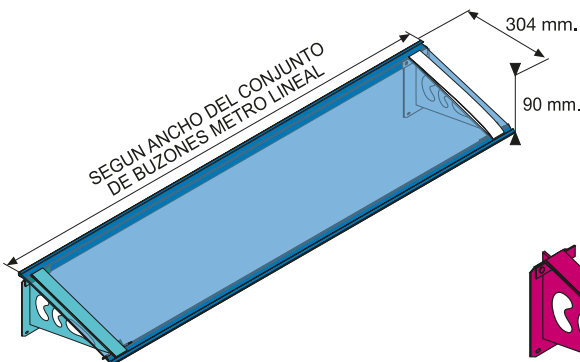

### Pareja soportes laterales

Estructura	Cód
Negro	10568

### Cubierta de metacrilato y perfiles por metro lineal

Cubierta	Cód
Metacrilato blanco al ácido	10272
Metacrilato gris	10273

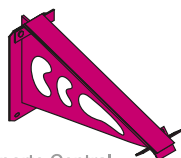

### Soporte central supletorio

Estructura supletoria	Cód
Negro	10269



# Tejados

Acero galvanizado pintado o acero inoxidable mate o brillo.  
Voladizo frontal de 95 mm.

## Hasta 1 metro de ancho

Estructura	Cód
Inox. mate	10561
Inox. brillo	10564
Negro	10562
Blanco	10563
Antracita	10565

## Entre 1 y 2 metros de ancho

Estructura	Cód
Inox. mate	10574
Inox. brillo	10573
Negro	10575
Blanco	10576
Antracita	10577

\* Solo disponible para BUZONES HORIZONTALES con fondo comprendido desde 25 hasta 37 cm.

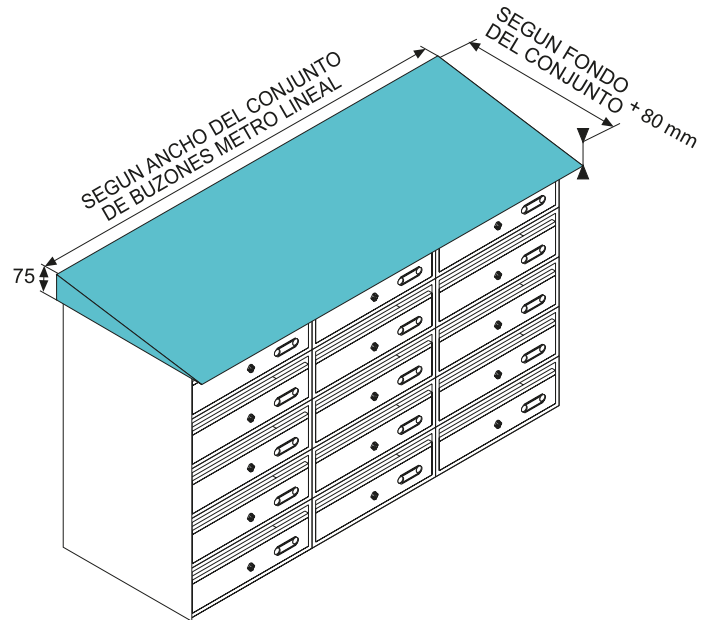

# Kit sujetabuzones de exterior



Este kit permite sujetar el buzón en vallas y alambrados.  
Fabricado en acero .

Aplicable a diferentes modelos. Consultar.

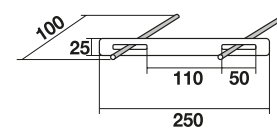

Cód

10280

# Terminaciones y colores

## ACABADOS PERSONALIZADOS

Pintamos su buzón metálico en el color que mejor encaje con la decoración, a partir de un pedido mínimo de 20 unidades. El precio base de partida para calcular el coste del cambio de color, es el precio del modelo color negro o blanco de cada buzón.

### Colores lisos (aptos para interior y exterior)

Cambio de color  
**SOLO CUERPO**  
Cód. 99993

Cambio de color  
**SOLO PUERTA**  
Cód. 99991

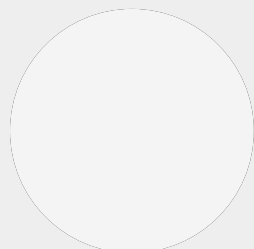

**Blanco**  
RAL 9003

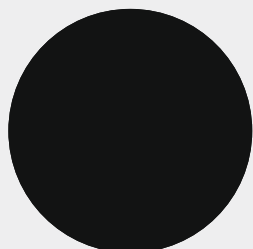

**Negro**  
RAL 9005



**Gris Tele 4**  
RAL 7047

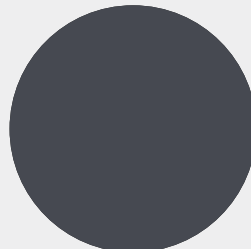

**Grafito**  
RAL 7024

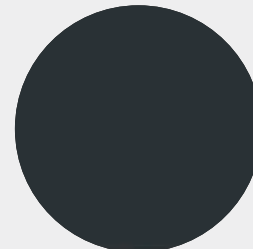

**Antracita**  
RAL 7016

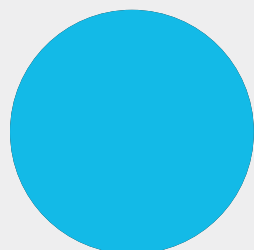

**Azul claro**  
RAL 5012

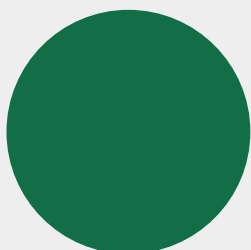

**Verde**  
RAL 6016

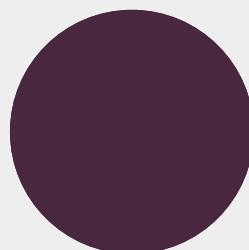

**Violeta púrpura**  
RAL 4007

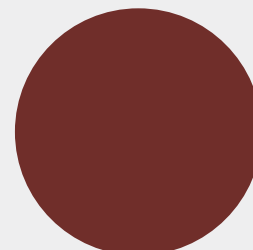

**Marrón tierra**  
RAL 8012

### Colores efecto metalizado (aptos para exterior)

Cambio de color  
**SOLO CUERPO**  
Cód. 99994

Cambio de color  
**SOLO PUERTA**  
Cód. 99988

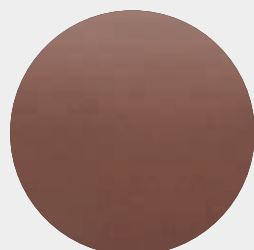

**Bronce**



**Oro**

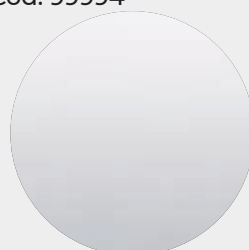

**Pintura aluminio**

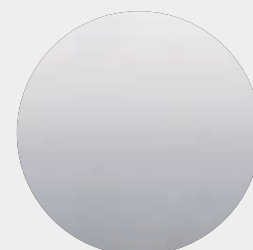

**Plata**  
RAL 9006

### Colores efecto metalizado (apto sólo para interior)

Cambio de color  
**SOLO CUERPO**  
Cód. 99994

Cambio de color  
**SOLO PUERTA**  
Cód. 99988

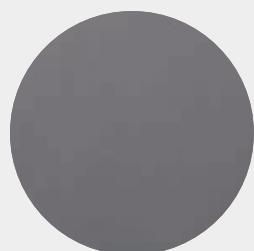

**Titanio**  
RAL 9007



**Arena Perla**



**Granito**

# Rotulación en puertas

Rotulamos su agrupación de buzones para identificar cada uno de ellos con su destinatario.

Hay tres tipos de rotulación en función del material y acabados de las agrupaciones, para adaptarse a cualquier necesidad.

**Pedido mínimo 20 unidades.**

## Impresión digital



Impresión digital mediante tintas ultravioleta. Disponible para buzones fabricados en acero pintado, aluminio o metacrilato.

## Grabado láser



Grabado mediante láser, sólo disponible para modelos en acabado acero inoxidable.

## Troquelado



Rotulación mediante troquelado por láser, sólo disponible para modelos de metacrilato.

Modelo de buzón	IMPRESIÓN DIGITAL (en acero pintado y aluminio)	GRABADO LÁSER (sólo modelos en acero inoxidable)	TROQUELADO (sólo modelos metacrilato)
	Cód.	Cód.	Cód.
	10437	1 a 3 caracteres 10431 4 a 10 caracteres 10432	1 a 3 caracteres 10435 4 a 10 caracteres 10436
KUIK	●	●	-
VIENA	●	-	-
DANUBIO	●	-	-
BARAJAS	●	●	-
EXPO	●	-	-
ANETO	●	●	-
SEVILLA	●	●	-
MERCURIO	●	●	-
MONCAYO	●	-	-
AVANT	●	-	●
VIENA DOBLE ACCESO	●	-	-
DANUBIO DOBLE ACCESO	●	-	-
MONCAYO DOBLE ACCESO	●	-	-
SERVICIOS	●	-	-
TEIDE	●	●	-
VENUS	●	●	-
PAISAJE	●	-	-
PRISMA ACCESO SUPERIOR	●	●	-
PRISMA ACCESO FRONTAL	●	●	-

# Tarjeteros

## Blister



**TARJETEROS  
ACERO INOXIDABLE**  
Cód. 60012



**TARJETEROS  
PLÁSTICO**  
Cód. 60013

## Acero inoxidable (bolsas de 5 unidades)



Acero Inox. dorado\*  
Medidas interiores:  
60 x 24 mm + tornillería.  
**Cód. 60602**

\*Hasta fin de existencias



Acero Inox.  
Medidas interiores:  
60 x 24 mm + tornillería.  
**Cód. 60603**



Acero Inox. 2017  
Medidas interiores:  
60 x 24 mm + tornillería.  
**Cód. 60618**

Abeto	Bohemia	Europa	Mónaco	Servicios
Alpes	Bruselas	Gante	Nature	Támesis
Aneto	Century	Grecia	Niza	Torre
Aranjuez	Dinamarca	Hércules	Ordesa	Venecia
Astún	Emperador	Imperio	Ronda	
Avant	Estafeta	Londres	Royal	

## Plástico (bolsas de 10 unidades)



Medidas interiores: 65 x 25 mm.  
**Cód. 60608**

Castillo	Mercurio
Chalet	Sevilla
Colonia	Teide
Garden	Toledo
Ibiza	Venus (ant. 2012)
Moncayo Mural	Moncayo



Medidas interiores: 63 x 16 mm.  
**Cód. 60614**

Chalet	Venus
Colonia	(post.2012)



Medidas interiores: 63 x 16 mm.  
**Cód. 60606**

Ebro	Prisma acceso
Expo	frontal
Prisma acceso superior	Silver



Medidas interiores: 74 x 20 mm.  
**Cód. 60609**

Aneto	Metálico
Barajas	Paisaje
Everest	Urban
Imperio	



Tarjetero Cortijo  
Medidas interiores: 73 x 23 mm.  
**Cód. 60617**



Medidas interiores: 65 x 25 mm. + tornillería.  
**Cód. 60607**  
Mallorca

# Blister cerraduras



Preparados para la mayoría de modelos de buzones con diferentes lengüetas.

Descripción	Cód
Cerradura diamante cromo	60001
Cerradura diamante oro	60004
Cartero cromo para uso de Correos	60011



Código 60001



Código 60004



Preparados para la mayoría de modelos de buzones con diferentes lengüetas.

Descripción	Cód
Cerradura logo cromo	60006
Cerradura cartero logo para uso de Correos	60008



Código 60006



Código 60008

## Llaves en bruto



Llave en bruto.  
10 uds.

Cód. 03003



Llave en bruto doble  
dentado. 10 uds.

Cód. 03007





Llave en bruto  
cerradura logo. 10 uds.

Cód. 60611

# Cerraduras

MODELO				
ABETO				60603
ALHAMBRA			60472	-
ALPES	60448 (kit cromo) 60404 (Kit oro)			60603
ALPES INOX	60449			60603
ANETO	60414	60463		60609
ANUNCIOS		60475 (cromo - llaves diferentes) 60474 (llaves iguales)		-
ARANJUEZ	60001 (kit cromo) 60004 (kit oro)			60603
ASTÚN	60001 (kit cromo) 60004 (kit oro)			60603
ATLANTIS		60465		60616
AVANT		60463		60603
BARAJAS		60455		60609
BCP		60455		60606
BERLIN	60469			60615
BERMEO	60469			-
BOHEMIA	60448 (kit cromo) 60404 (Kit oro)			60603
BOHEMIA INOX	60449			60603
BRABANTIA			60485	-
BRUSELAS	60001 (kit cromo) 60004 (kit oro)			60603
CAJAS CAUDALES			60458	-
CASTILLO	60409	60461		60608
CENTURY		60466		60603
CHALET	60401	60450		60614
COLONIA	60401	60450		60614
CORAL		60465		-
CORTIJO	60469			60617
DANUBIO		60463		60606
DANUBIO DOBLE ACCESO		60463		60606
DINAMARCA	60001 (kit cromo) 60004 (kit oro)			60603
EBRO		60464		60606
EXPO		60464		60606
GALA		60464		60618
GALAXY		60465		-
GARDEN				60608
GONDOLA		60462		60615
HÉRCULES	60001 (kit cromo) 60004 (kit oro)			60603
HORIZONTE		60468		
IBIZA	60408			60607
IMPERIAL				-

MODELO				
IMPERIO	60001 (kit cromo) 60004 (kit oro)			60609
LAREDO	60473			
LISBOA	60469			
LONDRES			60483	60603
MERCURIO	60401			60608
MONACO			60467	60603
MONCAYO			60466	60608
MONCAYO DOBLE ACCESO			60466	60608
MONTECARLO			60467	60618
NANO			60471	60615
NANO INOX			60471	60615
NIZA	60001 (kit cromo) 60004 (kit oro)			60603
ORDESA	60001 (kit cromo) 60004 (kit oro)			60603
PAISAJE	60409	60461		60609
PANERA	60456 (serreta) 60490 (pomo)			60608
PORTALLAVES			60459	-
POSTA		60460 60506		60615
PRISMA ACCESO SUPERIOR			60455	60606
PRISMA ACCESO FRONTAL			60455	60606
RECOGECARTAS			60457	60603
RIVIERA			60461	-
RONDA	60001 (kit cromo) 60004 (kit oro)			60603
ROYAL	60001 (kit cromo) 60004 (kit oro)	60464		60603
SAMLA		60464		60618
SERVICIOS	60409	60461		60608
SEVILLA	60425			60608
SILVER			60450	60606
TÁMESIS	60001 (kit cromo) 60004 (kit oro)			60603
TEIDE	60403 (oro)	60457		60608
TOLEDO	60425			60603
TOKYO			60462	60615
TROYA			60463	60614
URBAN			60455	60609
VENUS	60401		60450	60614
VENECIA	60001 (kit cromo) 60004 (kit oro)			60603
VIENA			60463	60606
VITRINA PUERTAS CORREDERAS				60507

Consulta todos los planos de cerraduras escaneando el código QR



# BOLSAS DE MÚLTIPLES CERRADURAS



CERRADURA DIAMANTE

## Colocación a presión Bolsas 6 uds.

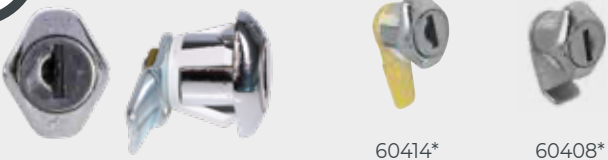

60414\*      60408\*

## Colocación a presión Bolsas 6 uds.



60401      60425      60449      60469      60473

## Colocación a rosca Bolsas 6 uds.



60448      60404



CERRADURA CUADRADA

## Colocación a presión Bolsas 6 uds.



60450      60455      60457      60460      60461

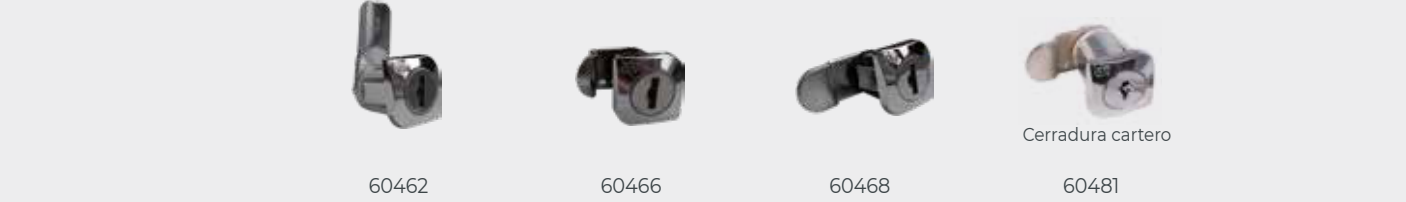

60462      60466      60468      60481

Cerradura cartero

## Colocación a rosca Bolsas 6 uds.

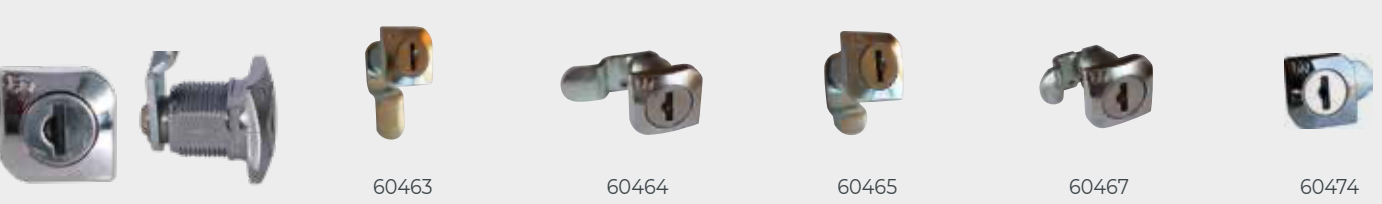

60463      60464      60465      60467      60474



60475      60482      60483\*

Cerradura cartero



OTROS TIPOS

## Otras



60458      60459      60471      60472      60506\*  
Bolsas 6 uds.      Bolsas 2 uds.



60489      60490

Bolsas 1 ud.

\* Hasta final de existencias

# ROTULACIÓN





# ROTULACIÓN

PRIMERO

**Placas Classic** 88



**Señalización** 89



**Alphabet números y letras** 90

SEGUNDO

**Rótulos zonas comunes** 90



**Embellecedor / separador** 90



**Easy stick** 91



**Señalización** 91

# Placas Classic

## Metacrilato

Placas de metacrilato transparente o translúcido de 4 mm o de acero inoxidable brillo o mate. Letras en plástico ABS o vinilo negro. Placas de 35x8 incluyen hasta 8 caracteres ABS, a definir en pedido. Placas de 8x8 incluyen 1 carácter ABS. Placas de 12x8 incluyen 2 caracteres. Fijación mediante adhesivo o silicona (no incluido con los rótulos). Series Chipre y Malta también disponibles en tamaños 120x120, 200x200 y 400x100. Disponibles en variedad de colores. Consultar.

### CHIPRE — — MÁX. ABS. 8 CARACTERES

Cód.	Acabado	Letras	cm.
71200	Trasparente	ABS plata	35x8
71208	Trasparente	ABS plata	12x8
71201	Trasparente	ABS plata	8x8
71204	Translúcido	ABS plata	35x8
71210	Translúcido	ABS plata	12x8
71205	Translúcido	ABS plata	8x8

Cód.	Acabado	Letras	cm.
71202	Trasparente	ABS oro	35x8
71209	Trasparente	ABS oro	12x8
71203	Trasparente	ABS oro	8x8
71206	Translúcido	ABS oro	35x8
71211	Translúcido	ABS oro	12x8
71207	Translúcido	ABS oro	8x8

### MALTA — — MÁX. 8 CARACTERES VINILO

Cód.	Acabado	Letras	cm.
71220	Transparente	vinilo negro	35x8
71221	Transparente	vinilo negro	8x8
71222	Translúcido	vinilo negro	35x8
71223	Translúcido	vinilo negro	8x8
71230	Transparente	vinilo negro	12x8
71231	Translúcido	vinilo negro	12x8

## Acero inoxidable

### BLACK — — INOX. MATE Y BRILLO. 8 CARACT.

Cód.	Acabado	Letras	cm.
71212	Mate	vinilo negro	35x8
71213	Mate	vinilo negro	8x8
71214	Brillo	vinilo negro	35x8
71215	Brillo	vinilo negro	8x8

### CÓRCEGA — — 9 CARACTERES MÁXIMO

Cód.	Acabado	Letras	cm.
71280	Mate	vinilo negro	35x8
71281	Mate	vinilo negro	8x8
71282	Brillo	vinilo negro	35x8
71283	Brillo	vinilo negro	8x8

### CRETA — — 8 CARACTERES MÁXIMO

Cód.	Acabado	Letras	cm.
71250	Mate	Abs Plata	35x8
71251	Mate	Abs Plata	8x8
71252	Mate	Abs Oro	35x8
71253	Mate	Abs Oro	8x8
71254	Brillo	Abs Plata	35x8
71255	Brillo	Abs Plata	8x8
71256	Brillo	Abs Oro	35x8
71257	Brillo	Abs Oro	8x8

## Madera

Placas de madera de 10 mm con cantos biselados. Letras en plástico ABS.

Placas de 35x8 incluyen hasta 8 caracteres ABS, a definir en pedido.

Placas de 8x8 incluyen 1 carácter ABS.

### ÍTACA — —

Cód.	Acabado	Letras	cm.
71300	Haya	Plata	35x8
71301	Haya	Plata	8x8
71302	Haya	Oro	35x8
71303	Haya	Oro	8x8
71310	Roble	Plata	35x8
71311	Roble	Plata	8x8
71312	Roble	Oro	35x8
71313	Roble	Oro	8x8
71315	Caoba	Plata	35x8
71316	Caoba	Plata	8x8
71317	Caoba	Oro	35x8
71318	Caoba	Oro	8x8

# Señalización

Construidos en acero inoxidable mate de 1 mm. (excepto Pitágoras 15,5 cm, cuyo grosor es de 2 mm). Instalación mediante cinta de doble cara o silicona (no se incluyen).

## Signum

Placas en acero inoxidable de Ø 7,5 ó 10 cm. Se suministran en blíster.



### SIGNUM diámetro 10 cm

### SIGNUM diámetro 7,5 cm

Ø 10 cm	Ø 7,5 cm	Símbolo
Cód	Cód	
71400	71406	<b>Señoras</b>
71401	71407	<b>Sr./Sra</b>
71402	71408	<b>Caballeros</b>
71403	71409	<b>Minusválidos</b>
71404	71410	<b>Cambiador bebé</b>
71405	71411	<b>No fumar</b>

## Pitágoras

Caracteres en acero inoxidable recortado a láser. Numeración de portales. Se suministran en blíster.

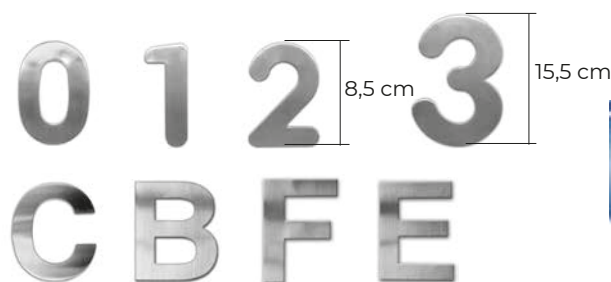

### PITÁGORAS alto 15,5 cm (grosor 2 mm)

Cód	Caracter	Cód.	Caracter	Cód.	Caracter.
71425	<b>0</b>	71429	<b>4</b>	71433	<b>8</b>
71426	<b>1</b>	71430	<b>5</b>	71434	<b>9</b>
71427	<b>2</b>	71431	<b>6</b>	71435	<b>a</b>
71428	<b>3</b>	71432	<b>7</b>	71436	<b>b</b>

### PITÁGORAS alto 8,5 cm (grosor 1 mm)

Cód	Caracter	Cód.	Caracter	Cód.	Caracter
71450	<b>0</b>	71463	<b>D</b>	71475	<b>O</b>
71451	<b>1</b>	71464	<b>E</b>	71476	<b>P</b>
71452	<b>2</b>	71465	<b>F</b>	71477	<b>Q</b>
71453	<b>3</b>	71466	<b>G</b>	71478	<b>R</b>
71454	<b>4</b>	71467	<b>H</b>	71479	<b>S</b>
71455	<b>5</b>	71468	<b>I</b>	71480	<b>T</b>
71456	<b>6</b>	71469	<b>J</b>	71481	<b>U</b>
71457	<b>7</b>	71470	<b>K</b>	71482	<b>V</b>
71458	<b>8</b>	71471	<b>L</b>	71483	<b>W</b>
71459	<b>9</b>	71472	<b>M</b>	71484	<b>X</b>
71460	<b>A</b>	71473	<b>N</b>	71485	<b>Y</b>
71461	<b>B</b>	71474	<b>Ñ</b>	71486	<b>Z</b>
71462	<b>C</b>				

## Latón

Construidos en latón envejecido. Números en latón pulido dorado del 0 al 9. Placas para 1 ó 2 números.

Incluye tornillos y tacos de anclaje a pared. Caracteres en acero inoxidable recortado a láser.

Se suministran en bolsa individual preparada para colgar.

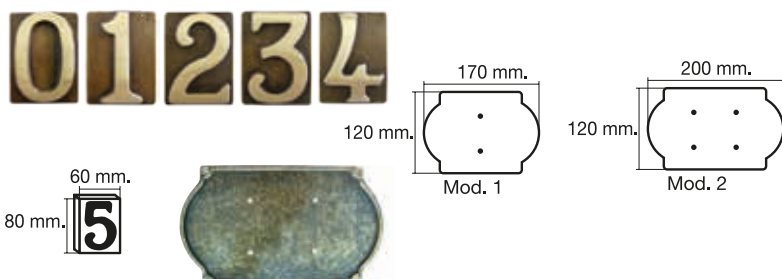

### LATÓN NÚMEROS

Cód	Caracter	Cód.	Caracter	Cód.	Caracter.
70864	<b>0</b>	70868	<b>4</b>	70872	<b>8</b>
70865	<b>1</b>	70869	<b>5</b>	70873	<b>9</b>
70866	<b>2</b>	70870	<b>6</b>		
70867	<b>3</b>	70871	<b>7</b>		

### LATÓN PLACAS PARA 1 ó 2 NÚMEROS

Cód	Caracter
70861	<b>1</b>
70862	<b>2</b>

# Alphabet números y letras

Fabricados en ABS plata y oro. Incluye pegatina autoadhesiva.



ALPHABET LETRAS		
Letra	Oro Cód.	Plata Cód.
0	71577	71527
1	71578	71528
2	71579	71529
3	71580	71530
4	71581	71531
5	71582	71532
6	71583	71533
7	71584	71534
8	71585	71535
9	71586	71536

ALPHABET LETRAS					
Letra	Oro Cód.	Plata Cód.	Letra	Oro Cód.	Plata Cód.
A	71550	71500	Ñ	71564	71514
B	71551	71501	O	71565	71515
C	71552	71502	P	71566	71516
D	71553	71503	Q	71567	71517
E	71554	71504	R	71568	71518
F	71555	71505	S	71569	71519
G	71556	71506	T	71570	71520
H	71557	71507	U	71571	71521
I	71558	71508	V	71572	71522
J	71559	71509	W	71573	71523
K	71560	71510	X	71574	71524
L	71561	71511	Y	71575	71525
M	71562	71512	Z	71576	71526
N	71563	71513			

## Rótulos zonas comunes

Realizamos rótulos personalizados para áreas comunes. Consúltenos.

Rótulo diseño personalizado

Cód. 71229

\*Cantidad mínima de pedido: 10 unidades.



## Embellecedor/separador

Blíster con 8 embellecedores cromados para fijar y decorar su rótulo en la pared. El blíster incluye todos los elementos para la fijación de los embellecedores.

Soporte embellecedor. Separador cromado. Blíster 8 unidades.

Cód. 10370



# Easy Stick Colgadores sin pegamento

Los colgadores EASY STICK son un novedoso concepto de colgadores de fácil aplicación. Su sistema de fijación está patentado, **no precisa de herramientas para su colocación y no deja marcas ni manchas** ya que no lleva pegamento. Idóneo para superficies no porosas como baldosa y cristal.

Se suministran por unidades sueltas. Embalaje de 10 unidades.



Colgador redondo y transparente Ø100 mm



Colgador redondo y transparente Ø68 mm



Regleta 3 colgadores transparente



Porta escobas transparente



Colgador balón baloncesto



Señalizador WC



Colgador balón fútbol

Producto	Medidas	Cód.
Colgador redondo transparente	Ø68 mm	10730
Colgador redondo transparente	Ø100 mm	10731
Regleta 3 colgadores transparentes	70 x 270 mm	10732
Porta escobas transparente	100 x 100 mm	10733
Señalizador WC - Fondo plateado	Ø100 mm	10734
Colgador redondo balón fútbol	Ø100 mm	10735
Colgador redondo balón baloncesto	Ø100 mm	10736

## Señalización



### Evacuación

22,4 x 22,4 cm / 16 x 32 cm



Cód. 71702



Cód. 71703



Cód. 71707



Cód. 71710



Cód. 71708

### Extinción

29,7 x 21 cm



Cód. 71712

### Prohibición

29,7 x 21 cm



Cód. 71721



Cód. 71722

### Advertencia

29,7 x 21 cm



Cód. 71740



Cód. 71741



Cód. 71743

# PRODUCTOS PARA COMUNIDADES Y EMPRESAS



# PRODUCTOS PARA COMUNIDADES Y EMPRESAS

	<b>Guardallaves</b>	94		<b>Botiquines</b>	104
	<b>Anuncios Diseño</b>	97		<b>Cestas de publicidad</b>	105
	<b>Vitrinas puertas correderas</b>	98		<b>Cajas de caudales</b>	106
	<b>Anuncios Flat</b>	100		<b>Caja de ocultación libro</b>	108
	<b>Portallaves de aluminio</b>	101		<b>Huchas</b>	109
	<b>Portallaves de acero</b>	102		<b>Ceniceros</b>	109
	<b>Portallaves de acero gran capacidad</b>	102		<b>Mamparas</b>	110
	<b>Portallaves de seguridad</b>	103		<b>Equipos de ozono</b>	110
	<b>Papeleras</b>	104		<b>Dispensadores</b>	111

**NUEVO**

# Guardallaves inteligente

## Tekey



Guardallaves inteligente **ideal para apartamentos turísticos.**

Desde la **app TUYA o SMART LIFE** se pueden controlar todas sus funcionalidades.

Su **apertura** puede realizarse **mediante huella dactilar programable, tarjeta contactless o clave numérica.**

Conexión **Bluetooth.**

Integrable con otros dispositivos y posibilidad de **crear automatizaciones a través de TUYA** u otras aplicaciones compatibles.

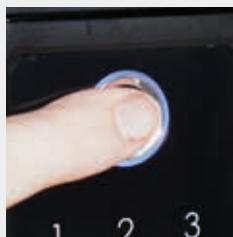

Detalle lector de huella dactilar.

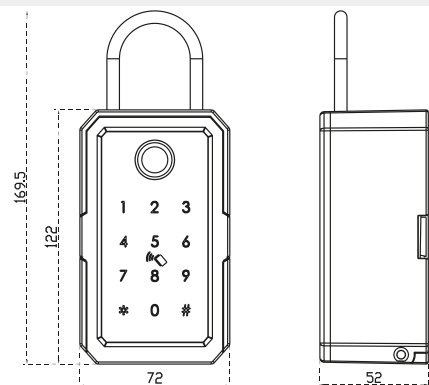

**Crea automatizaciones con otros dispositivos conectados a través de un smartphone.**



Compatible con:



**Gestiona en remoto este producto desde cualquier lugar con el Gateway opcional**

*Compatible con otros productos conectados, como iPackBox.*



Mod.	Medidas (mm) Al x An x F	Cód.	Cód. EAN 8421461
Tekey	169,5 x 72 x 52	11314	113146
Gateway	65 x 65 x 14,5	11315	113153



# Guardallaves

## Trípoli

Guardallaves de acero con combinación para la ocultación de llaves, ideales para el hogar o el trabajo.

Gran capacidad de almacenamiento.

Cuerpo sólido, resistente a la intemperie, fabricado en acero de aleación de zinc.

Combinación programable de 4 dígitos.

Embalaje adaptable tanto a lineales con estantería como a colgadores.



Embalaje blíster preparado para lineales con estantería o con colgadores



Trípoli 1



Trípoli 2

### Trípoli 1

Fácil instalación en puertas, muros o paredes mediante la tornillería incluida.

Dispone de imán interior para sujeción de llaves.



### Trípoli 2

Fácil anclaje en vallas, manetas u otros elementos mediante el candado incorporado.



Mod.	Medidas caja (mm) Al x An x F	Cód.	Cód. EAN 8421461
Trípoli 1	136 x 84 x 45	11312	113122
Trípoli 2	132 x 77 x 45	11313	113139

# Guardallaves

## Corinto

Caja para la custodia de llaves, fabricada en acero fundido de gran resistencia y solidez, ideal para la ocultación de llaves pequeñas.

Con combinación programable de 4 dígitos.

Indicado para contener llaves tanto de elementos de su hogar como de su oficina.



Embalaje blíster



Corinto 1



Corinto 2

### Corinto 1

Diseñado para atornillar a la pared, muebles, etc. Incluye tornillería para instalación.



### Corinto 2

Con aro de sujeción tipo candado para su uso en verjas, vallas, etc.



Mod.	Medidas caja (mm) Al x An x F	Cód.	Cód. EAN 8421461
Corinto 1	85 x 60 x 40	11310	113108
Corinto 2	140 x 60 x 40	11311	113115

# Anuncios

## Diseño

Construidos en **perfil extrusionado de aluminio**.  
**Cantoneras en material ABS** de gran calidad.  
**Trasera de acero pintado** en blanco para marcos blanco, negro o natural, o arena para modelos madera clara y madera oscura. **Puertas en metacrilato** transparente de alta resistencia.  
**Cerradura de seguridad**.  
 Incluye **imanes de fijación** para las notas a exponer.



60475



Blanco



Negro



Natural



Madera clara



Madera oscura

Anuncios Diseño Vertical 2 aluminio natural



Anuncios Diseño Horizontal Blanco



Anuncios Diseño Horizontal Madera clara

Anuncios Diseño Vertical 1 Madera oscura

**VERTICAL 1**  
 Capacidad  
 1 DIN A4  
 3 imanes

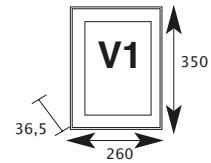

**VERTICAL 2**  
 Capacidad  
 4 DIN A4  
 9 imanes

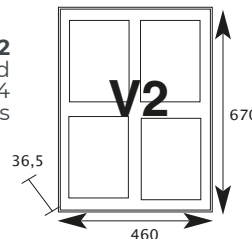

**HORIZONTAL**  
 Capacidad  
 2 DIN A4  
 6 imanes

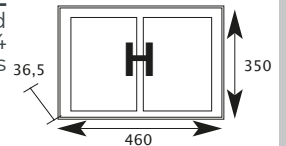

V1				V2				H			
Color marco	Cód.	Cód. EAN 8421461	Embalaje Al x An x F	Cód.	Cód. EAN 8421461	Embalaje Al x An x F	Cód.	Cód. EAN 8421461	Embalaje Al x An x F		
Blanco	00125	001252	360 x 270 x 40	Negro	00127	001276	675 x 465 x 40	Natural	00126	001269	
Negro	00128	001283		Negro	00130	001306		Natural	00129	001290	
Natural	00131	001313		Madera clara	00133	001337		Madera clara	00132	001320	
Madera oscura	11845	118455	470 x 360 x 40	Madera oscura	11846	118462	Madera oscura	11847	118479		
Madera clara	11848	118486		Madera clara	11849	118493	Madera clara	11850	118509		

### ACCESORIOS

Cantidad	Cód.	Cód. EAN 8421461
Bolsa 6 ud. Cerradura llaves iguales	60474	604743
Bolsa 6 ud. Cerradura llaves diferentes	60475	604750
Puerta Anuncios Diseño V1	70436	704368
Puerta Anuncios Diseño H	70437	704375
Puerta Anuncios Diseño V2	70438	704375

### OPCIÓN LLAVES IGUALES

Cantidad	Cód.	Cód. EAN 8421461
De 5 a 10 uds.	99970	999702
De 11 a 20 uds.	99971	999719
Más de 20 uds.	99972	999726

# Vitrinas puertas correderas

**Para exterior  
y piscinas**

Vitrinas para colocación de anuncios con puertas correderas.

Construidas en **perfil extrusionado de aluminio** con **cantoneras en material ABS** de gran calidad.

**Trasera de acero pintado** en blanco y **puertas en metacrilato transparente** de alta resistencia.

**Apto para uso exterior o en piscinas.**

Cerradura de serreta.

Espesor 78 mm.



60507



Mod. 700 x 920 x 78 mm



Mod. 1000 x 1500 x 78 mm



Detalle cerradura de serreta

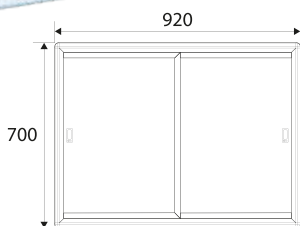

9 imanes

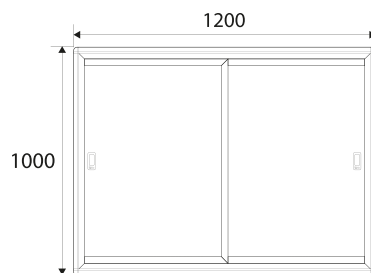

16 imanes

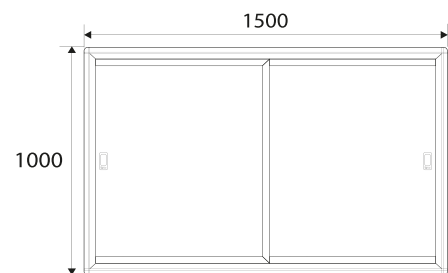

20 imanes

Modelo	Cód.	Cód. EAN 8421461	Producto Al x An x F	Embalaje Al x An x F
Vitrina	11210	112101	700 x 920 x 78	825 x 1005 x 150
Vitrina	11211	112118	1000 x 1200 x 78	1125 x 1290 x 150
Vitrina	11212	112125	1000 x 1500 x 78	1135 x 1600 x 150

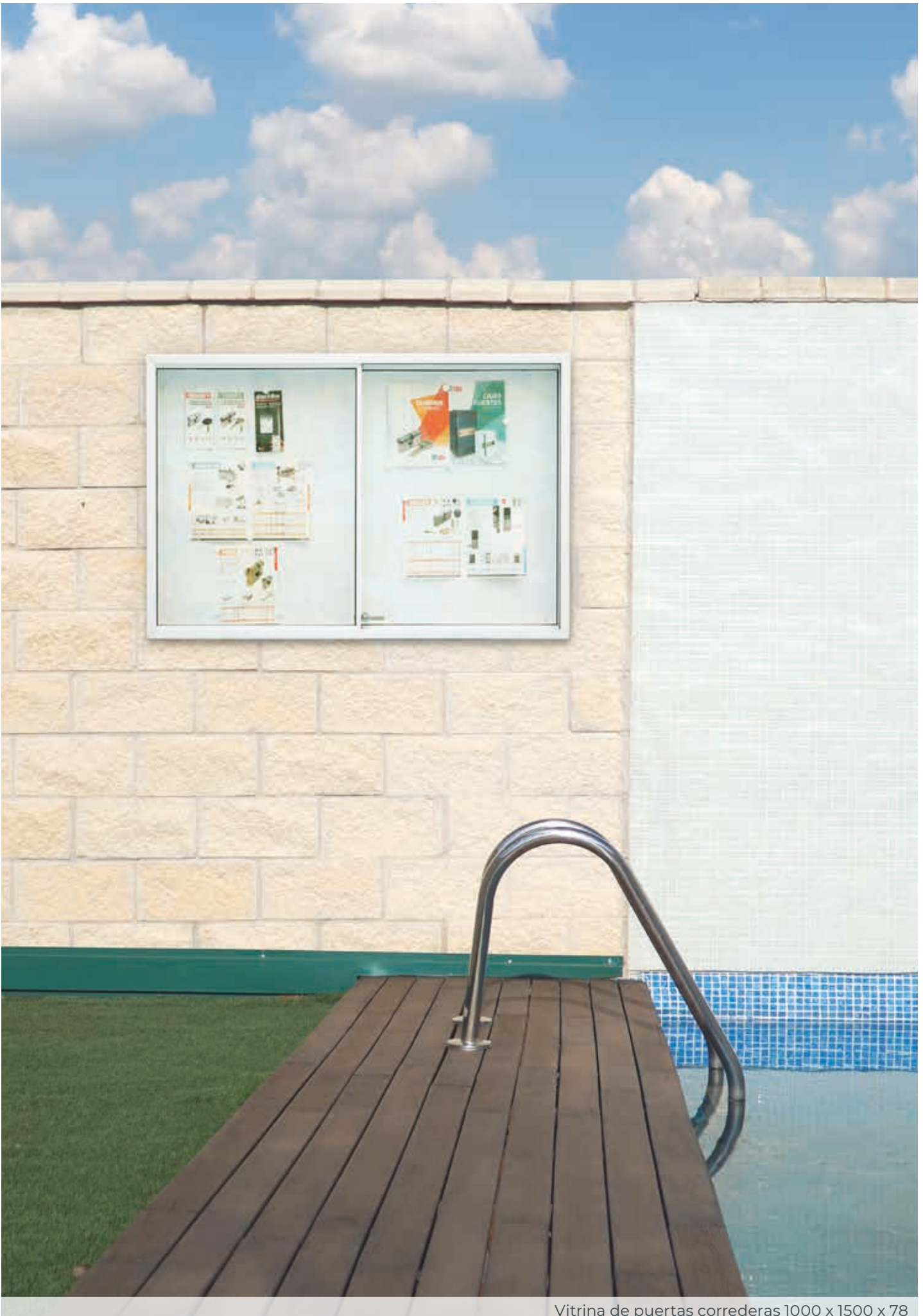

Vitrina de puertas correderas 1000 x 1500 x 78

# Anuncios

## Flat

Construidos en **perfil de aluminio, sin puerta.**  
**Marco con autobloqueo** de clip sobre **lámina plástica y transparente.**  
 Capacidad para **dos o cuatro hojas tamaño A4.**  
 Fondo de plástico.



Embalaje tablón de anuncios FLAT H



Flat H-3 pintado blanco



Fácil colocación con el marco con autobloqueo de clip

### Flat V

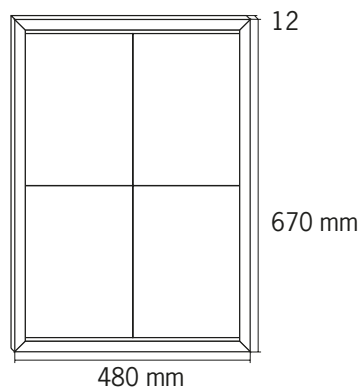

### Flat H

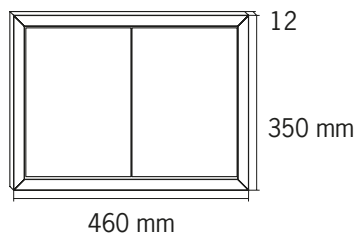

		H				V			
Color marco	Mod.	Cód.	Cód. EAN 8421461	Embalaje Al x An x F	Mod.	Cód.	Cód. EAN 8421461	Embalaje Al x An x F	
Oro	Flat H-2	10961	109613	360 x 470 x 50	Flat V-2	10964	109644	660 x 480 x 25	
Pintado blanco	Flat H-3	10962	109620		Flat V-3	10965	109651		

# Portallaves aluminio

Construidos en perfil extrusionado de aluminio.  
 Tablero trasero en chapa pintada en blanco y puertas en metacrilato transparente de alta resistencia.  
 Incluye llaveros.



60475



Natural



Madera clara



Madera oscura



Modelo de 56 llaves



Modelo de 21 llaves

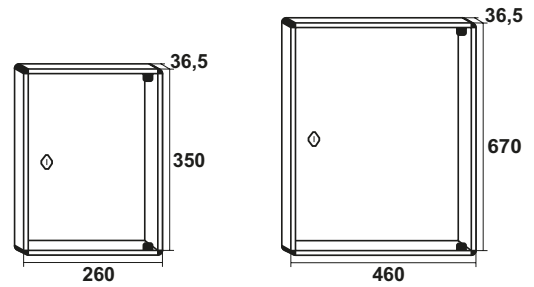

21 llaves

56 llaves

Acabado	21 llaves			56 llaves		
	Cód.	Cód. EAN 8421461	Embalaje Al x An x F	Cód.	Cód. EAN 8421461	Embalaje Al x An x F
Natural	11860	118608	358 x 273 x 45	11861	118615	680 x 470 x 45
Madera clara	11868	118684		11869	118691	
Madera oscura	11864	118646		11865	118653	

## OPCIÓN LLAVES IGUALES

Cantidad	Cód.	Cód. EAN 8421461
De 5 a 10 uds.	99970	999702
De 11 a 20 uds.	99971	999719
Más de 20 uds.	99972	999726

# Portallaves acero

Clasificador de llaves con apertura de libro.  
Hoja índice y llaveros de etiquetado incluidos.



60459



48 llaves

60 llaves



\* No se proporcionan sueltos los llaveros con etiquetas

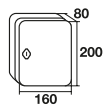

20 llaves

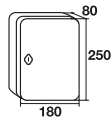

48 llaves

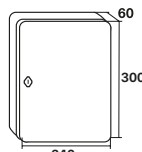

60 llaves

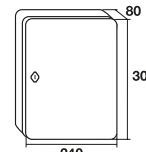

108 llaves

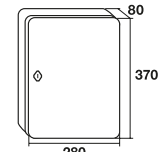

160 llaves

Modelo	Cód.	Cód. EAN 8421461	Producto Al x An x F	Embalaje Al x An x F
20 llaves	04130	041302	200 x 160 x 80	205 x 165 x 85
48 llaves	04131	041319	250 x 180 x 80	255 x 190 x 90
60 llaves	04132	041326	370 x 280 x 60	375 x 295 x 65
108 llaves	04133	041333	300 x 240 x 80	300 x 240 x 80
160 llaves	04141	041418	370 x 280 x 80	380 x 295 x 85

# Portallaves acero de gran capacidad

Clasificador de llaves con apertura de libro.  
Ganchos ajustables en altura.  
Hoja índice y llaveros de etiquetado incluido.  
Los llaveros son regulables en altura.

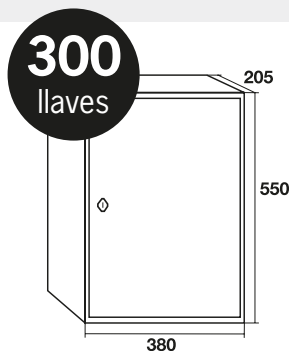
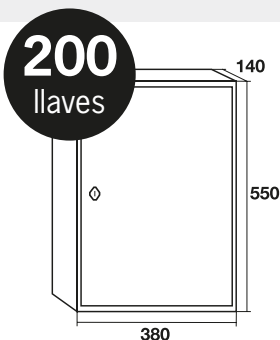

Modelo	Cód.	Cód. EAN 8421461	Producto Al x An x F	Embalaje Al x An x F
200 llaves (1 hoja)	11200	112002	550 x 380 x 140	560 x 385 x 145
300 llaves (2 hojas)	11300	113009	550 x 380 x 205	620 x 460 x 280



# Portallaves de seguridad

Portallaves con código de uso.  
 Fijación a parte trasera.  
 Dispone de dos bulones de Ø20 mm.  
 Incluye apertura lateral para depósito de llaves mientras la puerta está cerrada.  
 Ideal para servicios de alquiler de coches / pisos.  
 Dispone de llave de emergencia.



Mod. 48 llaves



Mod. 144 llaves



Detalle interior Mod. 144 llaves



Colgadores numerados



Llaveros incluidos





Apertura lateral para depósito de llaves

Modelo	Peso	Cód.	Cód. EAN 8421461	Producto Al x An x F	Embalaje Al x An x F
48 llaves	9 Kg	70558	705587	360 x 300 x 100	400 x 330 x 150
144 llaves	22 kg	70559	705594	660 x 430 x 100	700 x 460 x 180

# Papeleras Garaje

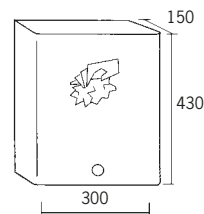

Fabricadas en acero pintado y provistas de cerradura para facilitar el vaciado por su parte inferior. Construidas en chapa de acero de 1,2 mm de espesor para mayor resistencia a golpes o vandalismo.

Colores	Mod.	Cód.	Cód. EAN 8421461
 Verde	1	03901	039019
 Blanco	14	03914	039149
 Negro	20	03920	039200



# Oficina

Fabricadas en acero pintado en blanco o en acero inoxidable mate.

Colores	Mod.	Medidas (mm)	Cód.	Cód. EAN 8421461
 Blanco	23	680 x 190 x 190	03923	039231
 Inox. mate	30	620 x 240 x 240	13930	139306



Modelo 23



Modelo 30

# Botiquines Estándar

Fabricado en acero pintado en poliéster.  
Incluye adhesivo decorativo de cruz. Color Blanco.  
Con bandejas fijas en su interior.

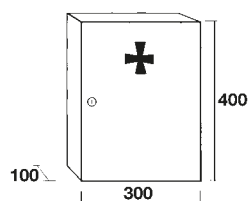

60409



Botiquín estándar con cerradura



Botiquín estándar con pomo

Mod.	Cód.	Cód. EAN 8421461	Embalaje Al x An x F
Puerta con tirador	00504	005045	415 x 340 x 135
Puerta con cerradura	00505	005052	

# -Cestas de publicidad Portal

Construidas en acero pintado o en acero inoxidable.



Adhesivo incluido con cada cesta

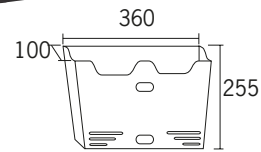
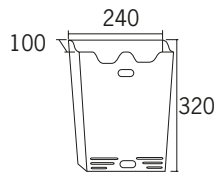

Ancho 240			Ancho 360		
Colores	Cód.	Cód. EAN 8421461	Cód.	Cód. EAN 8421461	
Blanco	00153	001535	00180	001801	
Negro	00154	001542	00181	001818	
Inox. brillo	00157	001573	00186	001863	
Uds/caja		7			6

## Diseño

Construidas en chapa de acero pintado o en acero inoxidable brillo.

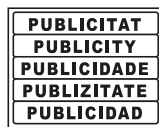

Adhesivo incluido con cada cesta

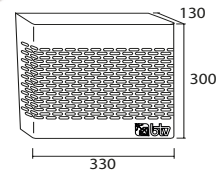
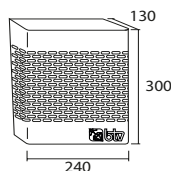

Ancho 240			Ancho 330		
Colores	Cód.	Cód. EAN 8421461	Cód.	Cód. EAN 8421461	
Blanco	00240	002402	00330	003300	
Negro	00241	002419	00331	003317	
Inox. brillo	00243	002433	00333	003331	
Uds/caja		6			4

# Cajas de caudales

## Ahorro

Construidas en acero de alta resistencia.  
Bandeja portamonedas incluida en modelos 13 y 14.  
Colores: azul, verde, negro y rojo.  
El modelo 10 dispone de ranura para introducir monedas.



60458

Mod.	Medidas Al x An x F
10	60 x 125 x 95
11	80 x 150 x 115
12	90 x 200 x 160
13*	90 x 250 x 190
14*	90 x 300 x 240

### Expositor

Color: negro  
665 x 280 x 315  
Cód. EAN:  
8421461800206  
**Cod. 80020**



\* Expositor gratis en pedidos de más de 36 uds



Mod											
Mod	Cód.	Cód. EAN 8421461	Cód.	Cód. EAN 8421461	Cód.	Cód. EAN 8421461	Cód.	Cód. EAN 8421461	Cód.	Cód. EAN 8421461	
10	50	01730	017307	01731	017314	01732	017321	01734	017345	01733	017338
11	24	01740	017406	01741	017413	01742	017420	01744	017444	01743	017437
12	20	01750	017505	01751	017512	01752	017529	01754	017543	01753	017536
13*	16	01760	017604	01761	017611	01762	017628	01764	017642	01763	017635
14*	10	01770	017703	01771	017710	01772	017727	01774	017741	01773	017734

\* Incluye bandeja para monedas.





# Lock

Construida en acero.  
Cerradura con combinación de tres dígitos y pomo de apertura.  
Incluye bandeja interior extraíble.



Detalle cerradura con combinación



Colores	Mod.	Cod.	Cod. EAN 8421461
	Azul Serie Lock 200 x 160 x 90 mm	11810	118103
	Blanco Serie Lock 200 x 160 x 90 mm	11811	118110
	Azul Serie Lock 250 x 180 x 90 mm	11800	118004
	Blanco Serie Lock 250 x 180 x 90 mm	11801	118011

# Flex

Con apertura automática e interior modular.  
Construida en acero.  
**Incluye interior modular, compuesto por diferentes piezas que se pueden combinar para crear compartimentos.**  
Cerradura con llave de doble serreta y botón de apertura automática.



Detalle cerradura y botón de apertura automática



Detalle interior modular



60458

Colores	Mod.	Cod.	Cod. EAN 8421461
	Rojo Serie Flex 200 x 180 x 90 mm	11820	118202
	Blanco Serie Flex 200 x 180 x 90 mm	11821	118219

# Caja de ocultación libro

Original caja de caudales con llave mecánica, ideal para contener efectivo y pequeños objetos de valor.

Su aspecto exterior en formato libro, pasará completamente desapercibido entre los libros de su biblioteca.

Incluye cerradura con llave.





- Aspecto exterior en **formato libro doble**, para ofrecer una **gran capacidad**.
- **Cerradura mecánica** tipo buzón, fácil de abrir y cerrar.
- Compartimento **fabricado en chapa metálica pintada**, con tapa abatible.
- **Pasa totalmente desapercibida** en una estantería, rodeada de otros libros.

Mod.	Medidas caja (mm) Al x An x F	Cód.	Cód. EAN 8421461
2 libros	187 x 130 x 88	10826	108265

# Huchas

## Caja fuerte con combinación

Secreto de combinación.  
Ranura en la parte trasera para introducir monedas.  
Ideal para regalo infantil.



Mod.	Cód.	Cód. EAN 8421461	Embalaje Al x An x F
 Caja fuerte	11782	117823	140 x 110 x 90
 Caja fuerte	11781	117816	



Ranura para monedas en la parte trasera

## Caja fuerte con triple ruleta

Hucha con apariencia de caja fuerte.  
Ranura para monedas en la parte trasera.  
Puerta con volante de apertura y tres ruletas giratorias con apertura en posición vertical.  
Ideal para regalo infantil.

Mod.	Cód.	Cód. EAN 8421461	Embalaje Al x An x F
 Combinación	11783	117830	140 x 110 x 90
 Combinación	11784	117847	

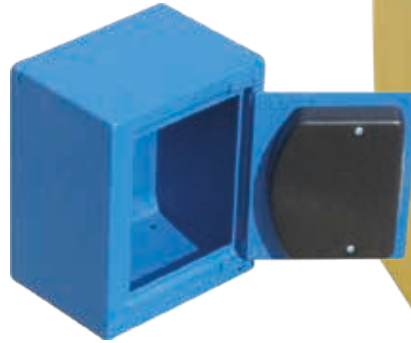

# Ceniceros

## Pared

Cenicero para fijar a pared, fabricado en acero pintado y en acero inoxidable (mod. 2).  
Dispone de cajetín extraíble para fácil limpieza, con rejilla para apagar colillas.  
Cerradura para evitar aperturas no deseadas.



Mod.2 con cerradura en Inox. mate



Mod. 3 en acero pintado



Detalle Mod.1 abierto con cajón de recogida de ceniza y colillas

Mod.	Cód.	Cód. EAN 8421461	Producto Al x An x F	Embalaje Al x An x F
Mod. 1	10830	108302	305 x 242 x 92	310 x 360 x 100
Mod. 2 inox	10831	108319	150 x 200 x 60	156 x 205 x 70
Mod. 3	10832	108326	120 x 200 x 80	130 x 220 x 55

# Mamparas protectoras

Fabricadas en **metacrilato transparente de 3 mm** de alta calidad, con soportes para asegurar su estabilidad.

Ideales para utilizarse en **negocios y oficinas**, protegiendo de forma efectiva a clientes y empleados.

Disponibles en **tres tamaños, con y sin ventanilla**, para adaptarnos a todas las necesidades.

**Tamaño de la ventanilla:** 25 cm de largo x 15 cm de alto.

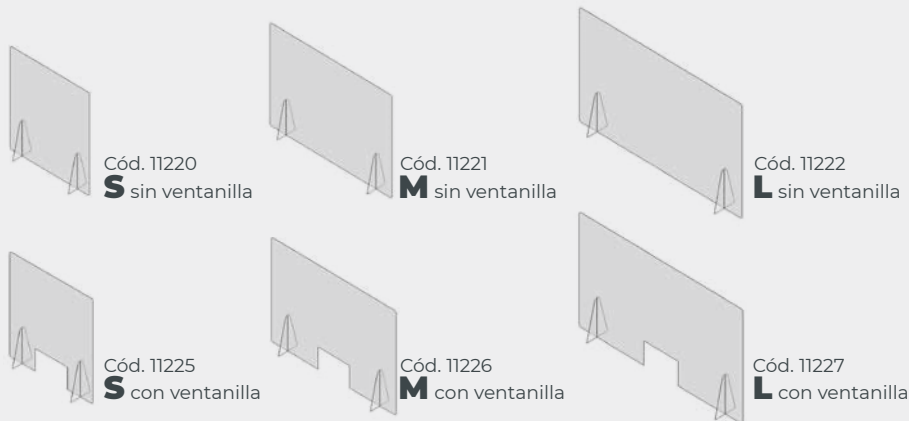

**Protégete tú, protege a tu equipo**

	<b>S</b> 64 X 70 cm	<b>M</b> 100 x 70 cm	<b>L</b> 120 x 70 cm
	<b>Cód.</b>	<b>Cód.</b>	<b>Cód.</b>
<b>SIN VENTANILLA</b>	11220	11221	11222
<b>CON VENTANILLA</b>	11225	11226	11227

# Equipos de ozono

Cañones **portátiles y muy silenciosos (35 dB)**.

Fabricados en acero pintado negro.

Indicados para todo tipo de espacios: hoteles, restaurantes, comercios, hospitales, etc.

**Potencia generadora de oxígeno: 3.500 mg y 5.000 mg** dependiendo del modelo.

Temporizador de hasta dos horas.

**Dimensiones (Al x An x F):** 15 x 17,5 x 20,5 cm

**Peso:** 2 Kg.



## ¿Qué es el ozono?

Según la declaración de la **OMS, el ozono es el desinfectante más potente contra todo tipo de microorganismos**. Por ello, es una solución para prevenir el contagio de COVID-19.

Utilizado desde hace más de 30 años en el sector sanitario como desinfectante.

Elimina olores y otras partículas perjudiciales para la salud.



<b>Producto</b>	<b>Indicado para estancias de m²</b>	<b>Cód.</b>
<b>Cañón de 3.500 mg</b>	de hasta 60 m²	11330
<b>Cañón de 5.000 mg</b>	de hasta 80 m²	11332



100% higiénico

Automático  
sin contacto



# Dispensadores

## Dispensador de gel



Dispensador de gel

Dispensador con sensor de movimiento que detecta la mano y expulsa el gel. No necesita contacto para realizar su función.

Muy higiénico, favorece la prevención de enfermedades infecciosas.

Capacidad de 1,1 L.

Funciona con 4 pilas AA de 1,5V no incluidas.

Incluye tornillería para su instalación en pared.

Producto	Cód.
Dispensador de gel	11250

## Dispensador de líquido

Dispensador con sensor de movimiento que detecta la mano y expulsa el líquido desinfectante automáticamente. **Indicado para alojar líquido hidroalcohólico, en ningún caso gel.** No necesita contacto para realizar su función.

Muy higiénico, favorece la prevención de enfermedades infecciosas.

Capacidad de 1,1 L.

Funciona con 4 pilas AA de 1,5V no incluidas.

Incluye tornillería para su instalación en pared.



Dispensador de líquido

Producto	Cód.
Dispensador de líquido	11251



# Cerraduras electrónicas, cilindros y herrajes



Cerradura invisible Guardian

# Cerraduras electrónicas, cilindros y herrajes

## CERRADURAS ELECTRÓNICAS



**Kenia**

114

**Seculock**

115



**Escudos**

121



**Guardian**

122



**Classic Dragon**

123



**Classic**

124



**Line**

125



**Star**

125



**Garnet**

126



**Topaz**

126



**Onix**

127

## CILINDROS Y HERRAJES



**Dragon**

116



**Snake Plus**

117



**Snake**

118



**Cobra**

118



**Puma**

119



**Panther**

120



Alta resistencia  
Anti-Taladro



Alta resistencia  
Anti-Ganzúa



Alta resistencia  
Anti-Bumping



Alta resistencia  
Anti-Rotura

# Kenia

## Cerradura electrónica para apartamentos o habitaciones de alquiler.

Facilita el acceso del huésped y del personal del establecimiento sin necesidad de entregar llaves físicas.



Control desde app



Gestión de usuarios



Apto para exteriores



3 Llaves emergencia



## Cerradura para apartamentos o habitaciones de alquiler.

- Cerradura electrónica con **cuerpo macizo fabricado en aleación de Zinc con tratamiento anticorrosión.**
- **Cerradura y electrónica tropicalizadas** para evitar oxidación en ambientes de alta humedad.
- Para puertas con espesores comprendidos entre 28 y 110 mm
- Disponible manilla para puertas con **apertura a derechas o izquierdas.**
- **Manilla anti-manipulación con giro libre,** evita forzar la apertura haciendo palanca.
- Conexión **Micro USB** para alimentación en caso de agotamiento de pilas, situada en la base de la carcasa.
- **Teclado táctil retroiluminado.**

## Cerrojo

Cerrojo adaptable a cualquier puerta con cuadradillo. Resbalón simple anti fricción.



Compatible con cerraduras de seguridad antipánico automáticas.

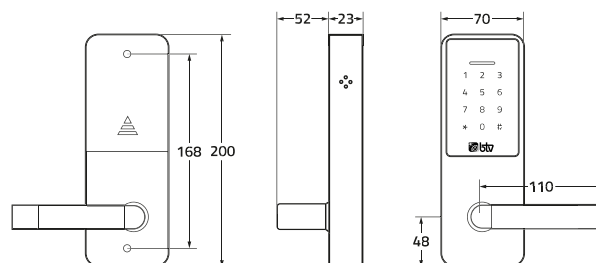

## Modos de apertura

- **Llave electrónica,** el administrador de la cerradura envía la llave electrónica al huésped a través de la app y éste procede a la apertura vía Bluetooth mediante la app.
- **Clave numérica,** remitida a través de sms, email, whatsapp, etc.
- **Llave mecánica** de emergencia.

## App iLockey

Permite crear, enviar y gestionar las claves y llaves electrónicas sin necesidad de estar cerca de la cerradura, además mediante la conectividad Bluetooth se puede acceder al registro de aperturas, consultar el estado de la carga de las pilas y asignar claves de acceso permanentes.



Modelo	Cód.	Apertura	Acabado	Uds. embalaje primario	Uds. embalaje secundario	Cód. EAN 8421461
Cerradura electronica Kenia	60723	Izquierda	■	1	8	607164
Cerradura electronica Kenia	60724	Derecha	■	1	8	607195

# Seculock

Cerradura electrónica para oficinas o puertas de viviendas.

Fabricada en aleación de Zinc.



Clave de apertura



3 Llaves emergencia



Manilla libre



4 pilas AA



Alerta batería baja



## Cerradura para oficinas o estancias de alquiler.

· Apertura a través de **código numérico de 4 a 6 dígitos para hasta 30 usuarios.**

· **Función paso libre** para uso frecuente.

· **Teclado táctil** luminoso.

· Disponible manilla para puertas con **apertura a derechas o izquierdas.**

· **Resbalón anti fricción**, que bloquea la puerta automáticamente cuando está cerrada.

· Válida para **puertas de espesores comprendidos entre 28 y 110 mm.**

· **Cerradura mecánica de emergencia** situada en la base de la carcasa (**3 llaves de emergencia incluidas**).

· Funciona con 4 pilas alcalinas AA 6V.

· **Conexión Micro USB** para alimentación en caso de agotamiento de pilas.

· Incluye tornillería para su instalación.



Pantalla táctil con código numérico de 4 a 6 dígitos.



Resbalón simple anti fricción. Se bloquea automáticamente cuando la puerta está cerrada.



Llave de emergencia y conector micro-USB en la base de la cerradura.



Funciona con 4 pilas alcalinas AA 6V

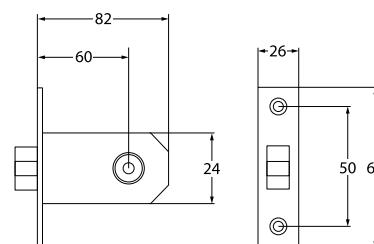
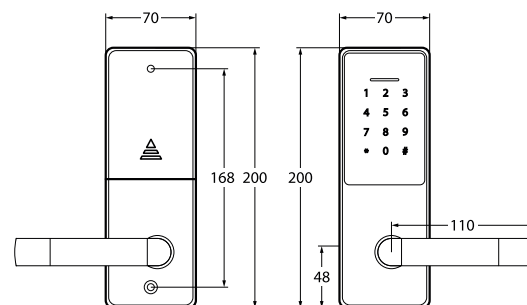

Modelo	Cód.	Apertura	Acabado	Uds. embalaje primario	Uds. embalaje secundario	Cód. EAN 8421461
Cerradura electrónica SECULOCK	60717	IZQUIERDA		1	12	607171
Cerradura electrónica SECULOCK	60718	DERECHA		1	12	607188

# Dragon

Cilindro de doble apertura.

16 pitones fabricados en **latón / acero inoxidable**

Protección anti-rotura con tres **placas de refuerzo** longitudinal fabricadas en acero.

**5 llaves** cilíndricas de puntos.

Reproducción de llaves sólo a través de distribuidores acreditados.

Lengüeta de 15 mm.

Dos acabados diferentes, latón satinado y níquel satinado.

**Anti-taladro:** protección anti-taladro gracias a 2 pasadores.

**Anti-bumping:** elevada resistencia al sistema de apertura por percusión.

**Anti-ganzúa:** resistente a la apertura mediante ganzúas.

**Anti-rotura:** elevada protección contra rotura mediante ranura fusible y refuerzo longitudinal.

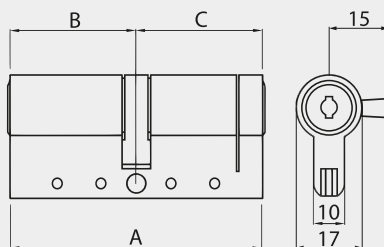

## Llaves cilíndricas de puntos y refuerzo longitudinal.



Cilindro de alta seguridad con 16 pitones, pasadores anti-taladro y placas de refuerzo longitudinal.



3 placas de refuerzo longitudinal que protegen contra el sistema de apertura por rotura.



Tarjeta de seguridad para reproducción de llaves, sólo a través de distribuidores acreditados.

Modelo	Cód.	Acabado	DIMENSIONES (mm)			Uds.	Uds.	EAN
			A	B	C			
CILINDRO DRAGON 30/10 NK BOX	24099		40	30	10	1	10	8421461240996
CILINDRO DRAGON 30/30 NK BOX	24100		60	30	30	1	10	8421461241009
CILINDRO DRAGON 30/40 NK BOX	24102		70	30	40	1	10	8421461241023
CILINDRO DRAGON 35/35 NK BOX	24104		70	35	35	1	10	8421461241047
CILINDRO DRAGON 40/40 NK BOX	24106		80	40	40	1	10	8421461241061
CILINDRO DRAGON 30/10 LT BOX	24129		40	30	10	1	10	8421461241290
CILINDRO DRAGON 30/30 LT BOX	24130		60	30	30	1	10	8421461241306
CILINDRO DRAGON 30/40 LT BOX	24132		70	30	40	1	10	8421461241320
CILINDRO DRAGON 35/35 LT BOX	24134		70	35	35	1	10	8421461241344
CILINDRO DRAGON 40/40 LT BOX	24136		80	40	40	1	10	8421461241368
CIL DRAGON NK 30/30 BOX LLAVES IGUALES DRI	24140		60	30	30	1	10	8421461241405
CIL DRAGON NK 30/30 BOX LLAVES IGUALES DR2	24141		60	30	30	1	10	8421461241412
CIL DRAGON NK 30/40 BOX LLAVES IGUALES DRI	24145		70	30	40	1	10	8421461241450
CIL DRAGON NK 30/40 BOX LLAVES IGUALES DR2	24146		70	30	40	1	10	8421461241467

Modelo	Cód.	Acabado	DIMENSIONES (mm)			Uds.	Uds.	EAN
			A	B	C			
CILINDRO DRAGON 30/30 NK BLI	24101		60	30	30	1	10	8421461241016
CILINDRO DRAGON 30/40 NK BLI	24103		70	30	40	1	10	8421461241030
CILINDRO DRAGON 35/35 NK BLI	24105		70	35	35	1	10	8421461241054
CILINDRO DRAGON 40/40 NK BLI	24107		80	40	40	1	10	8421461241078
CILINDRO DRAGON 30/30 LT BLI	24131		60	30	30	1	10	8421461241313
CILINDRO DRAGON 30/40 LT BLI	24133		70	30	40	1	10	8421461241337
CILINDRO DRAGON 35/35 LT BLI	24135		70	35	35	1	10	8421461241351
CILINDRO DRAGON 40/40 LT BLI	24137		80	40	40	1	10	8421461241375

Accesorios	Cód.	Acabado	DIMENSIONES (mm)			Uds.	Uds.	EAN
			A	B	C			
COPIAS LLAVES CILINDRO DRAGON (3 UNIDADES)	24147	-	-	-	-	3	-	842146124147

# Snake Plus

Cilindro europerfil de doble apertura, ideal para hogares, oficinas o negocios que necesiten un dispositivo de alta seguridad.

Fabricado en latón con dos acabados satinados diferentes: níquel y latón.

Lengüeta de 15 mm.

10 pitones fabricados en **latón / acero inoxidable**.

Muelles interiores de **acero inoxidable y doble embrague**.

5 llaves de puntos con regata fabricadas en alpaca.

Tarjeta de seguridad para realizar duplicado de llaves.

**Anti-taladro:** elevada protección anti-taladro con 2 pasadores.

**Anti-bumping:** elevada resistencia al sistema de apertura por percusión.

**Anti-ganzúa:** elevada resistencia a la apertura mediante ganzúas.

**Anti-rotura:** dispone de ranura fusible para evitar la apertura por rotura.

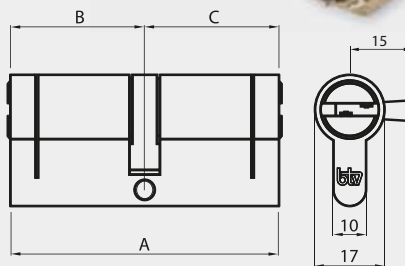

## 5 llaves de puntos con regata y tarjeta de seguridad.



2 acabados diferentes:  
Níquel satinado y Latón satinado



Doble embrague



5 llaves de puntos con regata



Tarjeta de seguridad para reproducción de llaves



Modelo	Cód.	Acabado	DIMENSIONES (mm)			Uds.	Uds.	EAN
			A	B	C			
SNAKE PLUS 30/30 NK BOX	24275		60	30	30	1	9	8421461242754
SNAKE PLUS 30/40 NK BOX	24276		70	30	40	1	9	8421461242761
SNAKE PLUS 35/35 NK BOX	24277		70	35	35	1	9	8421461242778
SNAKE PLUS 40/40 NK BOX	24278		80	40	40	1	9	8421461242785
SNAKE PLUS 30/30 LT BOX	24280		60	30	30	1	9	8421461242808
SNAKE PLUS 30/40 LT BOX	24281		70	30	40	1	9	8421461242815
SNAKE PLUS 35/35 LT BOX	24282		70	35	35	1	9	8421461242822
SNAKE PLUS 40/40 LT BOX	24283		80	40	40	1	9	8421461242839

Accesorios	Cód.	Acabado	DIMENSIONES (mm)			Uds.	Uds.	EAN
			A	B	C			
LLAVE EN BRUTO CILINDRO SNAKE PLUS	24298	-	-	-	-	1	20	8421461242983

# Snake

Cilindro europerfil de doble apertura, ideal para hogares, oficinas o negocios que necesiten de un dispositivo de alta seguridad.

Fabricado en latón con dos acabados satinados diferentes: níquel y latón. Lengüeta de 15 mm.

10 pitones fabricados en **latón / acero inoxidable**.

Muelles interiores de **acero inoxidable**.

3 llaves de puntos con regata fabricadas en alpaca.

Reproducción de llaves sólo a través de distribuidores acreditados.

**Anti-taladro:** elevada protección anti-taladro con 2 pasadores.

**Anti-bumping:** elevada resistencia al sistema de apertura por percusión.

**Anti-ganzúa:** elevada resistencia a la apertura mediante ganzúas.

**Anti-rotura:** dispone de ranura fusible para evitar la apertura por rotura.

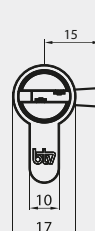
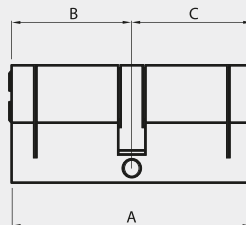

Modelo	Cód.	Acabado	DIMENSIONES (mm)			Uds.	Uds.	EAN
			A	B	C			
SNAKE 30/30 NK BOX	24250		60	30	30	1	9	8421461242501
SNAKE 30/40 NK BOX	24251		70	30	40	1	9	8421461242518
SNAKE 35/35 NK BOX	24252		70	35	35	1	9	8421461242525
SNAKE 40/40 NK BOX	24253		80	40	40	1	9	8421461242532
SNAKE 30/30 LT BOX	24270		60	30	30	1	9	8421461242709
SNAKE 30/40 LT BOX	24271		70	30	40	1	9	8421461242716
SNAKE 35/35 LT BOX	24272		70	35	35	1	9	8421461242723
SNAKE 40/40 LT BOX	24273		80	40	40	1	9	8421461242730

Accesorios	Cód.	Acabado	DIMENSIONES (mm)			Uds.	Uds.	EAN
			A	B	C			
LLAVE EN BRUTO CILINDRO SNAKE	24298	-	-	-	-	1	20	8421461242983

# Cobra

Cilindro de doble apertura y doble embrague.

Incluye **accesorios combinables** que permiten hacerlo **extensible, de 73,2 mm a 114,2 mm**.

Lengüeta de 15 mm.

6 pitones fabricados en **latón / acero inoxidable**.

3 llaves de puntos.

**Anti-taladro:** elevada protección anti-taladro gracias a 2 pasadores.

**Anti-bumping:** elevada resistencia al sistema de apertura por percusión.

**Anti-ganzúa:** elevada resistencia a la apertura mediante ganzúas.

**Anti-rotura:** reforzado longitudinalmente con puente anti-rotura.

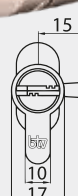
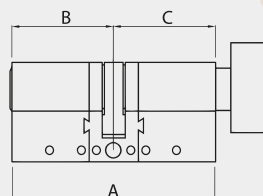

Seguridad y versatilidad



Placa de refuerzo longitudinal



Extensible



Incluye medio cilindro con pomo giratorio para interior

Modelo	Cód.	Acabado	DIMENSIONES (mm)		Uds.	Uds.	EAN
			MIN	MAX			
CILINDRO COBRA EXTENSIBLE BOX	24300		73,2	114,2	1	10	8421461243003

Accesorios	Cód.	Acabado	DIMENSIONES (mm)	Uds.	Uds.	EAN



# Puma

Cilindro europerfil de doble apertura, ideal para lugares donde se necesite un dispositivo de seguridad media-alta.

Fabricado en latón con dos acabados diferentes: níquel y latón.

Lengüeta de 15 mm.

10 pitones fabricados en **latón / acero inoxidable**.

Muelles interiores de **acero inoxidable**.

5 llaves de doble serreta fabricadas en latón.

**Anti-taladro:** elevada protección anti-taladro con 2 pasadores.

**Anti-bumping:** elevada resistencia al sistema de apertura por percusión.

**Anti-ganzúa:** elevada resistencia a la apertura mediante ganzúas.

**Anti-rotura:** dispone de ranura fusible para evitar el sistema de apertura por rotura.



## Doble apertura y llave de doble serreta.



Atractivo empaquetado



2 acabados diferentes:  
Níquel satinado y Latón satinado









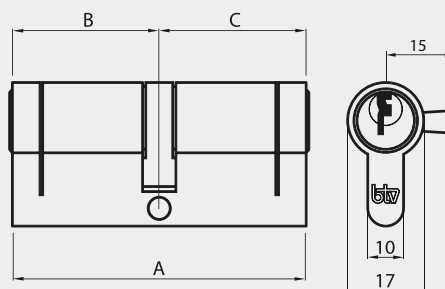



5 llaves de doble serreta





Las llaves de doble serreta proporcionan un extra de seguridad.



	Modelo	Cód.	Acabado	DIMENSIONES (mm)					EAN
				A	B	C			
	PUMA 30/30 NK BOX	24200		60	30	30	1	10	8421461242006
	PUMA 30/40 NK BOX	24201		70	30	40	1	10	8421461242013
	PUMA 35/35 NK BOX	24202		70	35	35	1	10	8421461242020
	PUMA 40/40 NK BOX	24203		80	40	40	1	10	8421461242037
	PUMA 30/30 LT BOX	24220		60	30	30	1	10	8421461242204
	PUMA 30/40 LT BOX	24221		70	30	40	1	10	8421461242211
	PUMA 35/35 LT BOX	24222		70	35	35	1	10	8421461242228
	PUMA 40/40 LT BOX	24223		80	40	40	1	10	8421461242235

	Accesorios	Cód.	Acabado	DIMENSIONES (mm)					EAN
				A	B	C			
	LLAVE EN BRUTO CILINDRO PUMA	24248	-	-	-	-	1	20	8421461242488

# Panther

Cilindro europerfil de doble apertura, ideal para viviendas, comercios, oficinas o cualquier lugar que requiera un dispositivo de seguridad media en sus accesos.

Fabricado en latón con dos acabados diferentes: níquel y latón.

**Lengüeta de 15 mm. (13,5 mm en modelos 30/10).**

6 pitones fabricados en latón.

Muelles interiores de **acero inoxidable**.

5 llaves de puntos fabricadas en latón.

**Anti-taladro:** elevada protección anti-taladro con 2 pasadores.

**Anti-bumping:** elevada resistencia al sistema de apertura por percusión.

**Anti-ganzúa:** elevada resistencia a la apertura mediante ganzúas.



Disponible modelos 30/10 para puertas metálicas

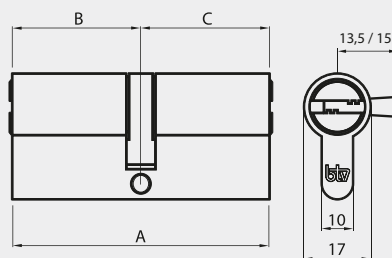

## Doble apertura y 5 llaves de puntos.



5 llaves de puntos.



2 acabados satinados: Níquel y latón.



Atractivo empaquetado, caja y blíster.

Modelo	Cód.	Acabado	DIMENSIONES (mm)			Uds.	Uds.	EAN
			A	B	C			
PANTHER 30/10 NK BOX	24159		40	30	10	1	10	8421461241597
PANTHER 30/30 NK BOX	24160		60	30	30	1	10	8421461241603
PANTHER 30/40 NK BOX	24162		70	30	40	1	10	8421461241627
PANTHER 35/35 NK BOX	24164		70	35	35	1	10	8421461241641
PANTHER 40/40 NK BOX	24166		80	40	40	1	10	8421461241665
PANTHER 30/10 LT BOX	24179		40	30	10	1	10	8421461241795
PANTHER 30/30 LT BOX	24180		60	30	30	1	10	8421461241801
PANTHER 30/40 LT BOX	24181		70	30	40	1	10	8421461241818
PANTHER 35/35 LT BOX	24182		70	35	35	1	10	8421461241825
PANTHER 40/40 LT BOX	24183		80	40	40	1	10	8421461241832
PANTHER 30/30 NK BOX LLA IGU PA1	24185		60	30	30	1	10	8421461241856
PANTHER 30/40 NK BOX LLA IGU PA1	24186		70	30	40	1	10	8421461241863
PANTHER 30/30 NK BOX LLA IGU PA2	24187		60	30	30	1	10	8421461241870
PANTHER 30/40 NK BOX LLA IGU PA2	24188		70	30	40	1	10	8421461241887

Modelo	Cód.	Acabado	DIMENSIONES (mm)			Uds.	Uds.	EAN
			A	B	C			
PANTHER 30/30 NK BLÍSTER	24161		60	30	30	1	10	8421461241610
PANTHER 30/40 NK BLÍSTER	24163		70	30	40	1	10	8421461241634
PANTHER 35/35 NK BLÍSTER	24165		70	35	35	1	10	8421461241658
PANTHER 40/40 NK BLÍSTER	24167		80	40	40	1	10	8421461241672

Accesorios	Cód.	Acabado	DIMENSIONES (mm)			Uds.	Uds.	EAN
			A	B	C			
LLAVE EN BRUTO CILINDRO PANTHER	24198	-	-	-	-	1	20	8421461241986
LLAVE EN BRUTO PANTHER PA1	24196	-	-	-	-	1	20	8421461241962
LLAVE EN BRUTO PANTHER PA2	24197	-	-	-	-	1	20	8421461241979

# Escudos Serie INOX OVAL



Fabricados en acero inoxidable.  
Indicado para perfil europeo.  
Incluye tornillos de montaje.  
Armazón interior protector.  
Varios grosores disponibles.



**ESCUDO 15 MM ESPESOR**

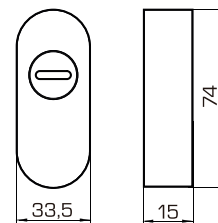

**ESCUDO INOX 10 MM ESPESOR**

**ESCUDO INOX 8 MM ESPESOR**

**ESCUDO INOX 6 MM ESPESOR**

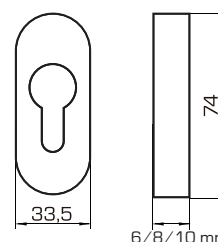

# Serie ZAMAK

Fabricados en Zamak, ofrecen una gran resistencia.  
Indicado para perfil europeo.  
Incluye tornillos de soporte y bocallaves interior de acero de 4 mm de espesor.  
**Alta resistencia antimordaza.**



**ESCUDO CIRCULAR ZAMAK SATIN NIQUEL**



**ESCUDO CIRCULAR ZAMAK DORADO**

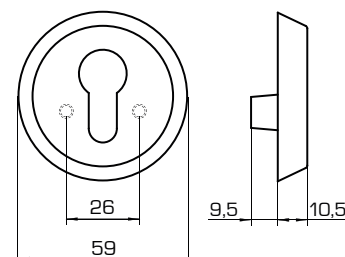

# Serie LATÓN

Indicado para perfil europeo.  
Incluye tornillos de soporte y bocallaves interior de acero de 4 mm de espesor.  
Núcleo reforzado con placa antitaladro.  
Placa protectora endurecida en tambor.  
Embellecedor de acero giratorio antimordaza.  
**Alta resistencia antiextracción.**



**ESCUDO CIRCULAR LATÓN SATIN NIQUEL**



**ESCUDO CIRCULAR LATÓN DORADO**

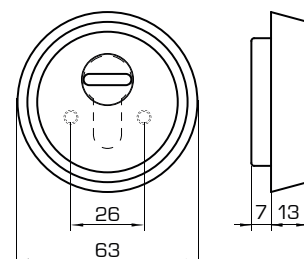

Serie	Modelo	Cód.	Acabado	DIMENSIONES ESPESOR (mm)	Uds.	Uds.	EAN
INOX OVAL	ESCUDO INOX 6 MM ESPESOR OVALADO	24502	INOX	6	1	50	8421461245021
INOX OVAL	ESCUDO INOX 8 MM ESPESOR OVALADO	24503	INOX	8	1	50	8421461245038
INOX OVAL	ESCUDO INOX 10 MM ESPESOR OVALADO	24504	INOX	10	1	50	8421461245045
INOX OVAL	ESCUDO INOX 15 MM ESPESOR OVALADO	24501	INOX	15	1	50	8421461245014
ZAMAK	ESCUDO CIRCULAR ZAMAK SATIN NIQUEL	24505	SATIN NIQUEL	10,5	1	50	8421461245052
ZAMAK	ESCUDO CIRCULAR ZAMAK DORADO	24506	DORADO	10,5	1	50	8421461245069
LATÓN	ESCUDO CIRCULAR LATÓN SATIN NIQUEL	24507	SATIN NIQUEL	13	1	50	8421461245076
LATÓN	ESCUDO CIRCULAR LATÓN DORADO	24508	DORADO	13	1	50	8421461245083

# Guardian

**Cerradura de seguridad invisible desde el exterior.** Aumenta la protección contra robo al no poderse forzar desde afuera.

Fácil instalación en el interior de cualquier puerta de madera o metal mediante tornillos.

Instalación tanto en **horizontal como en vertical**.

Apertura y cierre sin necesidad de llave, **funciona mediante mando a distancia inalámbrico**.

Incluye 4 mandos inalámbricos con sistema de conversión digital. No pueden ser codificados ni duplicados.

Fabricada en **acero inoxidable** para una mayor durabilidad, con un diseño robusto.

Alimentación mediante 4 pilas AA 1,5V (no incluidas) + 1 pila 23A 12V (incluida).

Sistema de desbloqueo interior par casos de emergencia.

Alarma sonora para apertura y cierre.

Dispone de **circuito alternativo que se activa en caso de agotamiento de pilas y permite su apertura de emergencia**.



Apertura y cierre mediante mando a distancia inalámbrico



## Cerradura electrónica invisible desde el exterior.

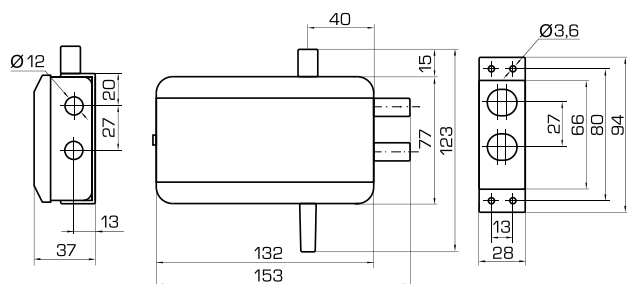

El producto incluye cuerpo principal de la cerradura, alojamiento de bulones, antena, 4 mandos a distancia, 1 pila de 12V, placa de anclaje y tornillería necesaria para su instalación.



Máxima seguridad.  
2 bulones de Ø 12 mm



Acceso sin llave



Atractivo empaquetado



Funciona con 4 pilas AA 1,5V (no incluidas) + 1 pila 23A 12V (incluida)

Modelo	Cód.	Acabado	Uds.	Uds.	EAN
GUARDIAN	60711		1	10	8421461607119
Accesorios	Cód.	Acabado	Uds.	Uds.	EAN
MANDO INALÁMBRICO	60712		1	-	8421461607126

# Classic Dragon



Para puertas de apertura izquierda o derecha.

5 llaves de puntos cilíndricas.

Longitud del cilindro exterior 50 mm.

Cilindro con **ranura fusible** para evitar el sistema de apertura por rotura.

5 pitones fabricados en **latón / acero inoxidable**.

Acabado **cromado / dorado**.

Incluye tornillería para instalar.

Reproducción de llaves sólo a través de distribuidores acreditados.

**Anti-Taladro:** elevada protección anti-taladro gracias a un pasador.

**Anti-Bumping:** elevada resistencia al sistema de apertura por percusión.

**Anti-Ganzúa:** elevada resistencia a la apertura mediante ganzúas.

**Anti-Rotura:** elevada protección con ranura fusible.

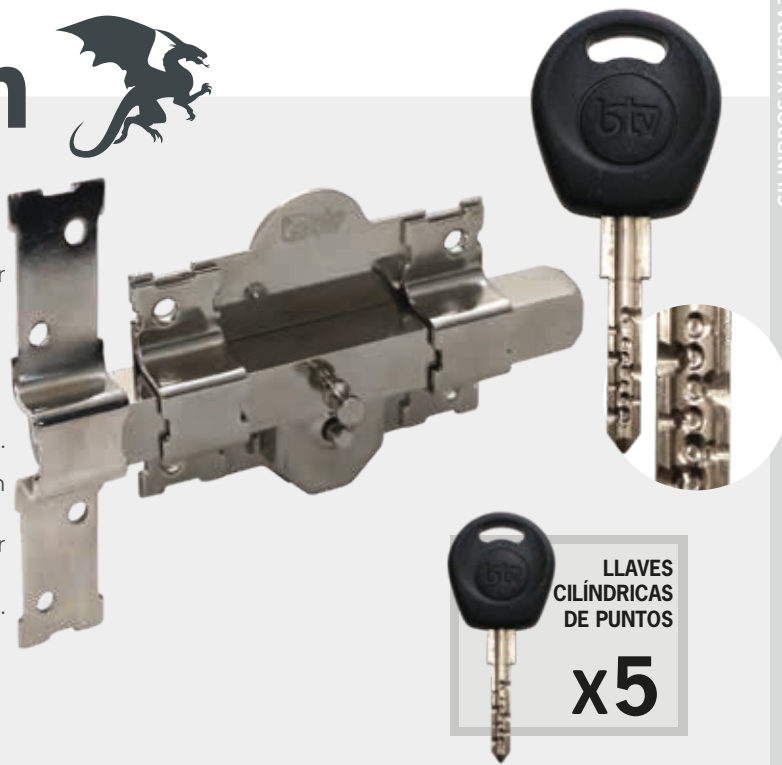

## Cerradura de sobreponer con llave cilíndrica de puntos.

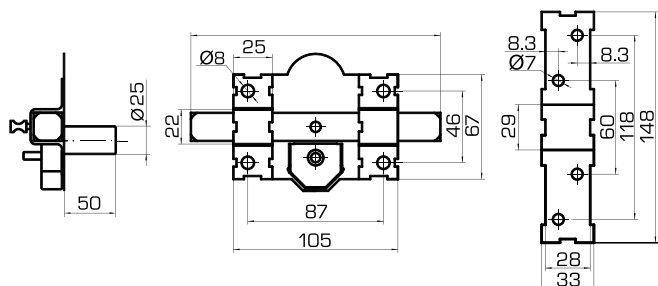

Acabado dorado



Acabado cromado



Atractivo empaquetado

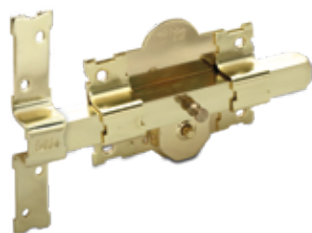

Dos acabados diferentes, dorado y cromado



Tarjeta de seguridad para reproducción de llaves, sólo a través de distribuidores acreditados



Escudo embellecedor a juego con el cilindro

Modelo	Cód.	Acabado	DIMENSIONES (mm)	Uds.	Uds.	EAN
CLASSIC DRAGON NK BOX	24000		50	1	10	8421461240002
CLASSIC DRAGON LT BOX	24002		50	1	10	8421461240026
Accesorios	Cód.	Acabado	DIMENSIONES (mm)	Uds.	Uds.	EAN
CLASSIC DRAGON NK BLI	24001		50	1	10	8421461240019
CLASSIC DRAGON LT BLI	24003		50	1	10	8421461240033
Accesorios	Cód.	Acabado	DIMENSIONES (mm)	Uds.	Uds.	EAN
LLAVE EN BRUTO CILINDRO DRAGON	24148	-	-	3	-	8421461241481

# Classic

Para puertas de **apertura izquierda o derecha.**

5 llaves de puntos fabricadas en latón.

Longitud del cilindro exterior 50 / 70 mm.

Acabado **cromado / dorado.**

Los modelos 24012 a 24015 incluyen un cilindro adicional que se abre con las mismas llaves que el cerrojo.

Incluye la tornillería necesaria para su instalación.



Atractivo empaquetado en caja y blíster



Acabado dorado

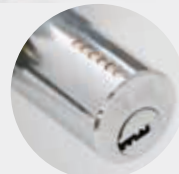

Acabado cromado



LLAVES DE PUNTOS x5

## Cerradura de sobreponer con llave de puntos.

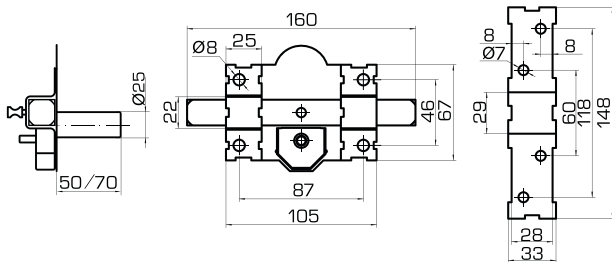

24013 - Classic + Cilindro Classic 60 (30-30)



Dos acabados diferentes, cromado y dorado.



Incluye cadena de seguridad en los modelos 24004 - 24009



Escudo embellecedor a juego con el cilindro

Modelo	Cód.	Acabado	DIMENSIONES DE CILINDRO	DIMENSIONES DE CILINDRO EXTRA	Uds.	Uds.	EAN
CLASSIC CR BOX	24004		50 MM	-	1	10	8421461240040
CLASSIC CR BOX	24006		70 MM	-	1	10	8421461240064
CLASSIC DO BOX	24008		50 MM	-	1	10	8421461240088
CLASSIC LLAVES IGUALES A1 BOX	24010		50 MM	-	1	10	8421461240101
CLASSIC LLAVES IGUALES A2 BOX	24011		50 MM	-	1	10	8421461240118
CLASSIC + CILINDRO CLASSIC BOX	24012		50 MM	60 (30-30)	1	10	8421461240125
CLASSIC + CILINDRO CLASSIC BOX	24014		50 MM	70 (30-40)	1	10	8421461240149

Modelo	Cód.	Acabado	DIMENSIONES DE CILINDRO	DIMENSIONES DE CILINDRO EXTRA	Uds.	Uds.	Uds.	EAN
CLASSIC CR BLÍSTER	24005		50 MM	-	1	2	8	8421461240057
CLASSIC CR BLÍSTER	24007		70 MM	-	1	2	8	8421461240071
CLASSIC DO BLÍSTER	24009		50 MM	-	1	2	8	8421461240095
CLASSIC + CILINDRO CLASSIC BLÍSTER	24013		50 MM	60 (30-30)	1	2	8	8421461240132
CLASSIC + CILINDRO CLASSIC BLÍSTER	24015		50 MM	70(30-40)	1	2	8	8421461240156

Accesorios	Cód.	Acabado	DIMENSIONES DE CILINDRO	DIMENSIONES DE CILINDRO EXTRA	Uds.	Uds.	EAN
LLAVE EN BRUTO CERROJO PUNTOS	24029	-	-	-	1	20	8421461240293

# Line

Para puertas de **apertura izquierda o derecha**.

5 llaves de puntos fabricadas en latón.

Longitud del cilindro exterior 50 mm.

Fabricado en **acero**.

Acabado **cromado o pintura epoxi**.

Incluye la tornillería necesaria para su instalación.

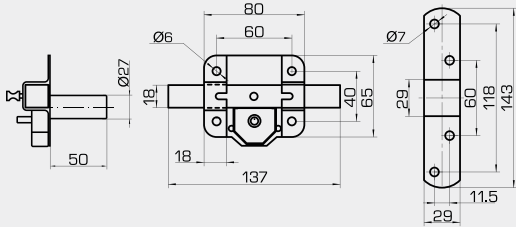









Detalle del cilindro



Escudo embellecedor a juego con el cilindro



	Modelo	Cód.	Acabado	DIMENSIONES DE CILINDRO	 Uds.	 Uds.	EAN
	LINE CROMADO	24035	 + CILINDRO NÍQUEL	50 MM	1	10	8421461240354
	LINE NEGRO	24036	 + CILINDRO NÍQUEL	50 MM	1	10	8421461240361
	ACCESORIOS	Cód.	Acabado	DIMENSIONES DE CILINDRO	 Uds.	 Uds.	EAN
	LLAVE EN BRUTO CERROJO PUNTOS	24029	-	-	1	20	8421461240293

# Star

El cerrojo más **discreto desde el exterior**: sólo queda un agujero de diámetro 9 mm a la vista, que se puede disimular con un tapecito incluido.

Para puertas de **apertura izquierda o derecha**.

5 llaves tripala con guía.

Diseño compacto.

Acabado **cromado**.

Fabricado en **acero**.

Incluye tornillería para su instalación.

Para puertas con espesor máximo de 50 mm.

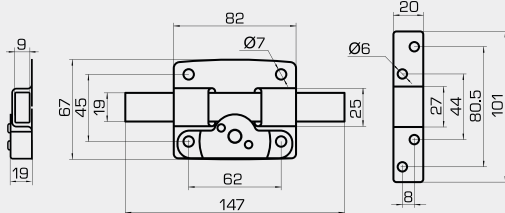

Empaquetado en caja o blíster

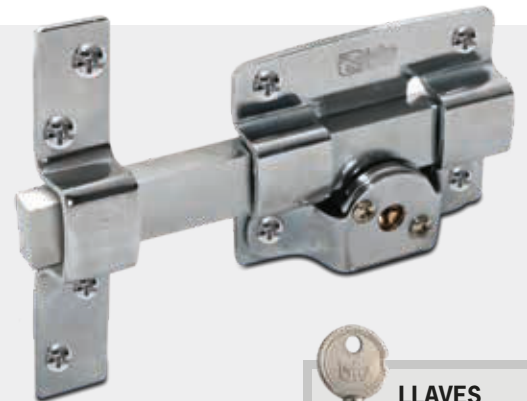













5 llaves tripala con guía



Escudo embellecedor a juego con el cilindro.



	Modelo	Cód.	Acabado	 Uds.	 Uds.	EAN	
	STAR BOX	24030		1	10	8421461240309	
	Modelo	Cód.	Acabado	 Uds.	 Uds.	 Uds.	EAN
	STAR BLÍSTER	24031		1	2	8	8421461240316
	Accesorios	Cód.	Acabado	 Uds.	 Uds.	EAN	
	LLAVE EN BRUTO CERROJO STAR	24034		1	20	8421461240347	

# Garnet

Para puertas de **apertura izquierda o derecha**.

5 llaves de puntos fabricadas en latón.

Longitud del cilindro exterior 50 mm.

Fabricado en **acero**.

Acabado en pintura epoxi **dorada o negra**.

Picaporte y palanca con acabado cromado.

Incluye la tornillería necesaria para su instalación.

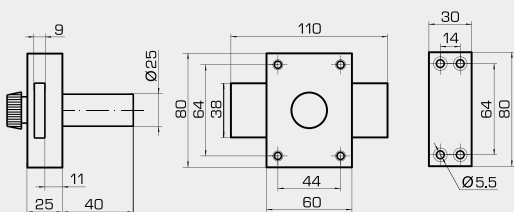

2 acabados disponibles en pintura epoxi: dorado y negro



Escudo embellecedor a juego con el cilindro



LLAVES DE PUNTOS  
**x5**

Modelo	Cód.	Acabado	DIMENSIONES DE CILINDRO	Uds.	Uds.	EAN
GARNET NEGRO	24040	■ + CILINDRO NIQUELADO	50 MM	1	10	8421461240408
GARNET ORO	24041	■ + CILINDRO LATÓN	50 MM	1	10	8421461240415

Accesorios	Cód.	Acabado	DIMENSIONES DE CILINDRO	Uds.	Uds.	EAN
LLAVE EN BRUTO CERROJO GARNET	24045	-	-	1	20	8421461240453

# Topaz

Para puertas de **apertura izquierda o derecha**.

5 llaves de puntos fabricadas en latón.

Longitud del cilindro exterior 40 mm.

6 pitones en cilindro exterior.

Fabricado en **acero**.

Acabado en pintura epoxi **dorada o negra**.

Picaporte y palanca con acabado cromado.

Incluye la tornillería necesaria para su instalación.

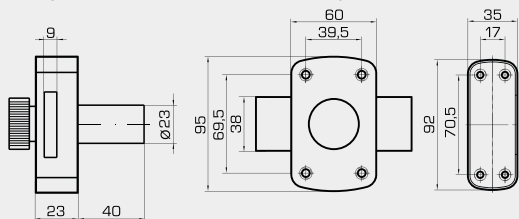

Vista del cilindro



Escudo embellecedor a juego con el cilindro



LLAVES DE PUNTOS  
**x5**

Modelo	Cód.	Acabado	DIMENSIONES DE CILINDRO	Uds.	Uds.	EAN
TOPAZ NEGRO	24050	■ + CILINDRO NIQUELADO	40 MM	1	10	8421461240507
TOPAZ ORO	24051	■ + CILINDRO LATÓN	40 MM	1	10	8421461240293

Accesorios	Cód.	Acabado	DIMENSIONES DE CILINDRO	Uds.	Uds.	EAN
LLAVE EN BRUTO CERROJO PUNTOS	24029	-	-	1	20	8421461240293



# Onix

2 modelos disponibles, **para puertas de apertura derecha o izquierda.**

5 llaves de puntos fabricadas en latón.

Longitud del cilindro exterior 48.5 mm.

Fabricado en acero, **acabado en pintura epoxi negro, dorado o marrón.**

Picaporte y palanca con acabado satinado.

4 bulones Ø 15 mm + resbalón.

Incluye tornillería para su instalación.

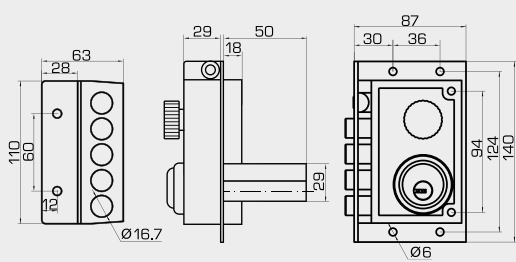

Esquema apertura izquierda

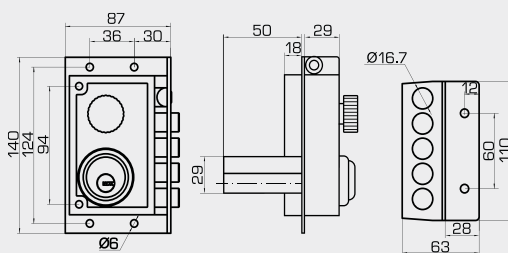

Esquema apertura derecha



Atractivo empaquetado



Modelo disponible para puertas de apertura derecha e izquierda



Incluye rodillo de guía



Escudo embellecedor a juego con el cilindro

	Modelo	Cód.	Apertura	Acabado	Dimensiones de cilindro	 Uds.	 Uds.	EAN
	ONIX NEGRO APERTURA DERECHA	24055	DERECHA	 + CILINDRO NIQUELADO	48.5 MM	1	10	8421461240552
	ONIX NEGRO APERTURA IZQUIERDA	24056	IZQUIERDA	 + CILINDRO NIQUELADO	48.5 MM	1	10	8421461240569
	ONIX MARRÓN APERTURA DERECHA	24057	DERECHA	 + CILINDRO NIQUELADO	48.5 MM	1	10	8421461240576
	ONIX DORADO APERTURA DERECHA	24059	DERECHA	 + CILINDRO DORADO	48.5 MM	1	10	8421461240590
	ONIX DORADO APERTURA IZQUIERDA	24060	IZQUIERDA	 + CILINDRO DORADO	48.5 MM	1	10	8421461240606
	Accesorios	Cód.	Aperutra	Acabado	Dimensiones de cilindro	 Uds.	 Uds.	EAN
	LLAVE EN BRUTO ONIX	24198	-	-	-	1	20	8421461241986

# Presentación punto de venta

Atractivos empaquetados para góndolas y lineales



Expositores de cerraduras Guardian para establecimientos

# Portal de atención al cliente

BTV pone a disposición de sus clientes el nuevo PORTAL DE ATENCIÓN AL CLIENTE, desde donde podrán gestionar devoluciones de productos y solucionar problemas de una manera sencilla, cómoda e intuitiva.

[incidencias.btv.es](https://incidencias.btv.es)

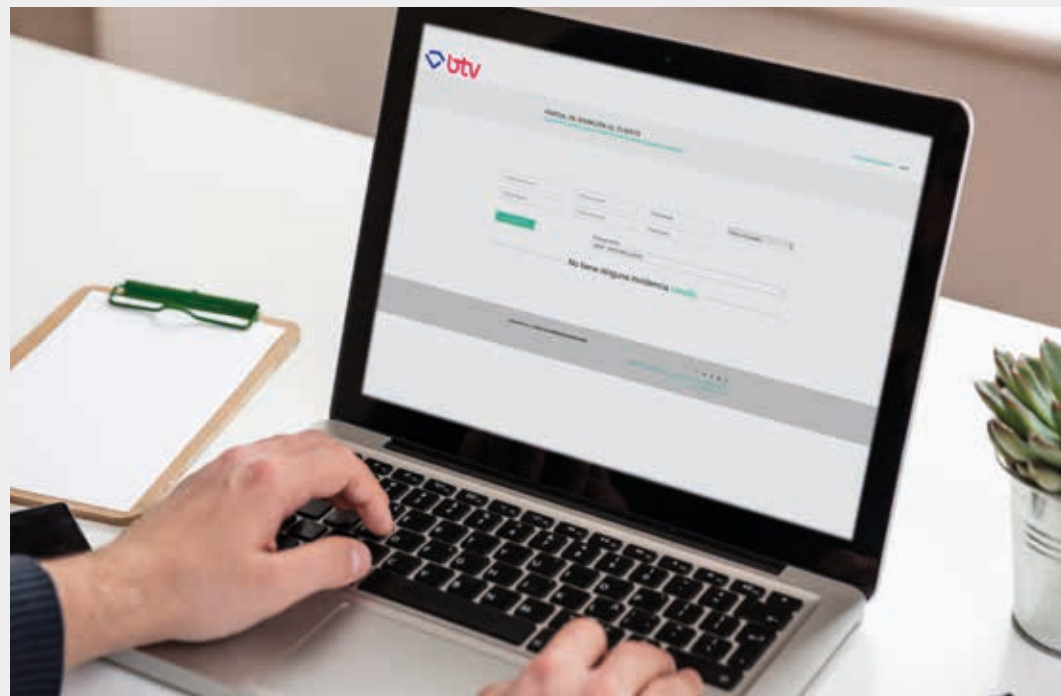

# Consejos para una mejor conservación del buzón



Los buzones deben ser limpiados periódicamente para su correcto mantenimiento. El proceso debe ser más meticuloso y frecuente si se trata de buzones exteriores, expuestos a la intemperie y ambientes salinos (humedad, corrosión costera, etc). La garantía no cubrirá incidencias causadas por la corrosión, fruto de un mal mantenimiento del producto. La limpieza de buzones fabricados en acero inoxidable y aluminio deberá realizarse con productos específicos para este tipo de material. En caso de duda, consulte con el departamento de atención al cliente.

# Condiciones generales de venta catálogo Buzones 2023

## TARIFAS Y PAGOS

- Todos los precios indicados son por unidad, IVA no incluido.
- Los retrasos en el pago sobre la fecha de vencimiento acordada, tendrán un recargo por tipo de interés del 0,75% mensual (9% anual).
- OFERTA PEDIDOS ON LINE PORTAL BTV: Los pedidos que el cliente envíe a través del Portal de Clientes de BTV, disfrutarán de un 2% de descuento adicional sobre el neto del pedido (con un límite máximo de 60,00 €).

## PORTES

- Los portes serán pagados hasta la puerta del cliente a nivel de suelo, por pedidos superiores a los siguientes valores netos de la factura, según zonas:

España (peníns.):	250,00€
Ceuta y Melilla:	A consultar dpto. comercial.
Baleares:	350,00€
Canarias:	950,00€ (gastos en destino a cargo del cliente).
Portugal:	550,00€
Andorra:	950,00€ (gastos en destino a cargo del cliente).

\*\*Otros destinos, consultar al departamento comercial

- En caso de no superar la franquicia de porte, el envío se realizará a porte debido o bien se cargarán en factura los gastos correspondientes a portes. En concreto para envíos a España (península), se cargarán los siguientes importes fijos:

Hasta 250€: 15,00€

Baleares:	29,00 €	de 0 hasta 350 € de pedido
Canarias:	55,00€	de 0 hasta 300 € de pedido
	65,00€	más de 300 hasta 600 € de pedido
	82,00€	más de 600 hasta 950 € de pedido
DUA de exportación incluido en el porte, gastos en destino a cargo del cliente.		
Andorra:	59,00 €	de 0 hasta 400€ de pedido
	65,00 €	más de 400 hasta 950€ de pedido
DUA de exportación incluido en el porte, gastos en destino a cargo del cliente.		
Ceuta/Melilla:	A consultar dpto. comercial.	
Portugal:	23,00€	de 0 hasta 300€ de pedido
	35,00€	más de 300 hasta 550€ de pedido

## PEDIDOS URGENTES

Coste adicional al porte en caso de que no llegue a franco.

**Cód. 60290 - 24,00€ netos.**

**Expedición en el mismo día** (siempre que el pedido se reciba **antes de las 10 h** y haya stock del producto).

En pedidos por el **Portal**, la opción **“pedido urgente”** deberá añadirse como una línea más del pedido.

## PEDIDOS MÍNIMOS

- BTV NO establece un importe mínimo por pedido.

## ENTREGAS

- Las entregas de mercancía se realizan hasta la puerta del cliente a pie de calle (nivel de suelo).
- En el momento de la entrega debe revisarse la mercancía. En caso de haber daños externos visibles, se anotarán en el abarón de entrega en presencia del repartidor. Estas anotaciones tienen que describir el daño concreto detectado en el embalaje.
- El cliente dispone de 24 horas a partir de la entrega para informar de daños ocultos que no hayan sido detectados en la recepción por no estar visibles en el embalaje. La reclamación se hará vía portal de incidencias de BTV ([incidencias.btv.es](http://incidencias.btv.es)), proporcionando fotos tanto de la mercancía dañada como del embalaje completo, incluida la etiqueta del transporte.

## DEVOLUCIONES

- Para gestionar cualquier incidencia relacionada con un producto de manera ágil y rápida, BTV ofrece su portal **incidencias.btv.es**, donde de una manera sencilla y cómoda podrá gestionar su problema o devolución.
- Solamente se aceptará mercancía en fábrica que contenga claramente identificado el CÓDIGO DE AUTORIZACIÓN DE DEVOLUCIÓN, que el cliente deberá solicitar a BTV previo al envío de la mercancía.
- Todo producto devuelto debera tener su embalaje original o en su defecto estar convenientemente embalado para evitar posibles desperfectos durante su transporte. Todo aquel producto que presente daños debidos a un embalaje insuficiente, no será recepcionado por parte de BTV.
- Producto especial, a medida o descatalogado, no admite devolución.
- El transporte de la mercancía desde origen hasta la fábrica sólo será gestionado por BTV en caso de que la devolución sea debida a causa imputable a BTV.
- Sólo se admitirán devoluciones por causas imputables al cliente, durante los 15 días naturales siguientes al envío de la mercancía.
- En caso de devoluciones por causas imputables al cliente, se abonará el 90% del valor del producto original, siempre que el producto devuelto esté en buenas condiciones técnicas y en su empaquetado original.

## MODIFICACIONES DEL PRODUCTO

Con el objetivo de la mejora continua, la empresa se reserva el derecho de modificar en cualquier momento cualquiera de las características técnicas o apariencia estética de sus productos. Las características que se reflejan en el catálogo tienen carácter ilustrativo, y no constituyen un contrato de obligado cumplimiento. Por tanto, cualquier esquema, figura, dimensiones, pesos y otras informaciones de los catálogos, solo constituirán una obligación si así se ha acordado por escrito.

## Central y fábrica Zaragoza (España)

Ctra. Nacional II, Km. 333

Polígono industrial BTV-Alfindén

50171 La Puebla de Alfindén

(Zaragoza) España

**Teléfonos:** 976 108 088 / 615 072 531

**Consultas departamento comercial:**



616 996 303 (no pedidos)

**[serviciotecnico.btv.es](mailto:serviciotecnico.btv.es)**

**[btv@btv.es](mailto:btv@btv.es)**

**[www.btv.es](http://www.btv.es)**